

# HITACHI

---

**Demolition Hammer  
Hammer  
Marteau de demolition  
Demolitore  
Hakhamer  
Martillo  
Martelo  
Κρουστικό**

---

**H 70SD**

---

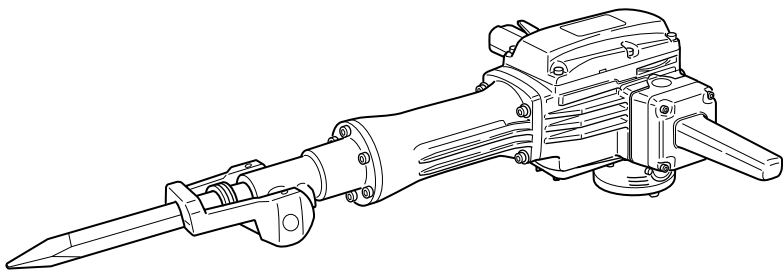

Read through carefully and understand these instructions before use.  
Diese Anleitung vor Benutzung des Werkzeugs sorgfältig durchlesen und verstehen.  
Lire soigneusement et bien assimiler ces instructions avant usage.  
Prima dell'uso leggere attentamente e comprendere queste istruzioni.  
Deze gebruiksaanwijzing s.v.p. voor gebruik zorgvuldig doorlezen.  
Leer cuidadosamente y comprender estas instrucciones antes del uso.  
Antes de usar, leia com cuidado para assimilar estas instruções.  
Διαβάστε προσεκτικά και κατανοήστε αυτές τις οδηγίες πριν τη χρήση.

---



Handling instructions  
Bedienungsanleitung  
Mode d'emploi  
Istruzioni per l'uso  
Gebruiksaanwijzing  
Instrucciones de manejo  
Instruções de uso  
Οδηγίες χειρισμού

**Hitachi Koki**

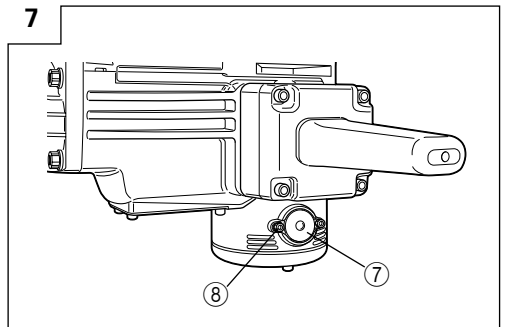
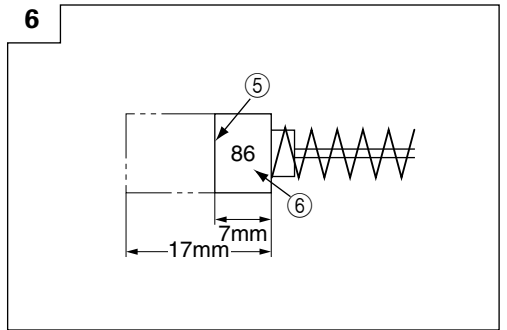
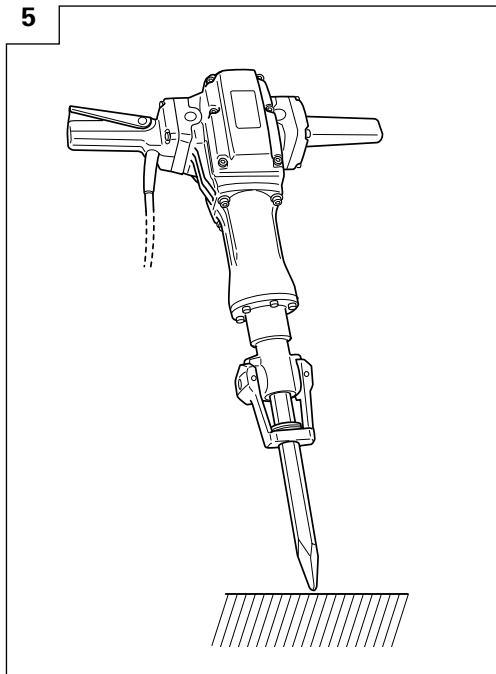
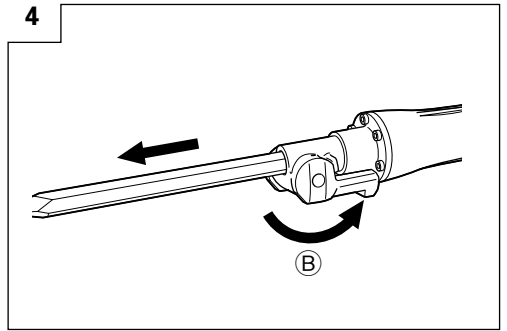
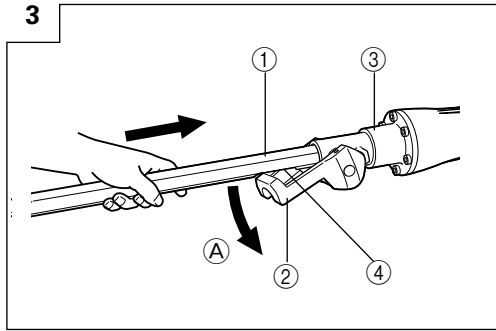
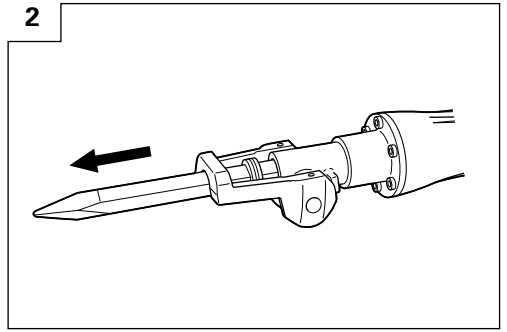
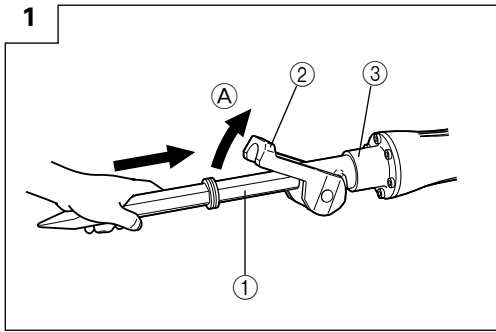

	English	Deutsch	Français	Italiano
①	Tool shank	Werkzeugschaft	Queue d'outil	Gambo dell'utensile
②	Retainer	Rückhalter	Tige de retenue	Sostegno
③	Front cover	Frontdeckel	Couvercle frontal	Coperchio anteriore
④	Recessed portion	Ausgesparter Teil	Section rentrée	Parte repressa
⑤	Wear limit	Verschleißgrenze	Limite d'usure	Limite d'usura
⑥	No. of Carbon brush	Nr. der kohlebürste	No. de balai en carbone	Numero delle spazzole di carbone
⑦	Cap cover	Kappendeckel	Couvercle	Copri-tappo
⑧	Hexagon socket hd. bolt M4 × 12	Sechskantsteckfassung für Bolzen M4 × 12	Boulon hexagonal M4 × 12	Bullone a teste esagonale M4 × 12

	Nederlands	Español	Português	Ελληνικά
①	Boorschacht	Barrena	Haste da ferramenta	Στέλεχος εργαλείου
②	Houder	Retén	Retentor	Αντιστήριγμα
③	Voorzijde	Cubierta delantera	Tampa frontal	Μπροστινό κάλυμμα
④	Het verlaagde gedeelte	Parte hendida	Parte rebaixada	Τμήμα που έχει εισχωρήσει
⑤	Slijtage-limiet	Límite de desgaste	Limite de desgaste	Όριο φθοράς
⑥	Nr. van koolborstel	No. de contacto de carbón	Nº de escova de carvão	Αρ. Καρβουνακίων
⑦	Kap-afdekking	Cubierta de la tapa	Protetor da tampa	Καπάκι καλύμματος
⑧	Bout met zeskantige kop M4 × 12	Perno de cabeza hexagonal M4 × 12	Parafuso de cabeça sextavada M4 × 12	Μπουλόνι εξαγ. κοίλης κεφαλής

## GENERAL SAFETY RULES

### WARNING!

#### Read all instructions

Failure to follow all instructions listed below may result in electric shock, fire and/or serious injury.

The term "power tool" in all of the warnings listed below refers to your mains operated (corded) power tool or battery operated (cordless) power tool.

### SAVE THESE INSTRUCTIONS

#### 1) Work area

- a) **Keep work area clean and well lit.**  
*Cluttered and dark areas invite accidents.*
- b) **Do not operate power tools in explosive atmospheres, such as in the presence of flammable liquids, gases or dust.**  
*Power tools create sparks which may ignite the dust of fumes.*
- c) **Keep children and bystanders away while operating a power tool.**  
*Distractions can cause you to lose control.*

#### 2) Electrical safety

- a) **Power tool plugs must match the outlet. Never modify the plug in any way. Do not use any adapter plugs with earthed (grounded) power tools.**  
*Unmodified plugs and matching outlets will reduce risk of electric shock.*
- b) **Avoid body contact with earthed or grounded surfaces such as pipes, radiators, ranges and refrigerators.**  
*There is an increased risk of electric shock if your body is earthed or grounded.*
- c) **Do not expose power tools to rain or wet conditions.**  
*Water entering a power tool will increase the risk of electric shock.*
- d) **Do not abuse the cord. Never use the cord for carrying, pulling or unplugging the power tool. Keep cord away from heat, oil, sharp edges or moving parts.**  
*Damaged or entangled cords increase the risk of electric shock.*
- e) **When operating a power tool outdoors, use an extension cord suitable for outdoor use.**  
*Use of a cord suitable for outdoor use reduces the risk of electric shock*

#### 3) Personal safety

- a) **Stay alert, watch what you are doing and use common sense when operating a power tool. Do not use a power tool while you are tired or under the influence of drugs, alcohol or medication.**  
*A moment of inattention while operating power tools may result in serious personal injury.*
- b) **Use safety equipment. Always wear eye protection. Safety equipment such as dust mask, non-skid safety shoes, hard hat, or hearing protection used for appropriate conditions will reduce personal injuries.**
- c) **Avoid accidental starting. Ensure the switch is in the off position before plugging in.**  
*Carrying power tools with your finger on the switch or plugging in power tools that have the switch on invites accidents.*

- d) **Remove any adjusting key or wrench before turning the power tool on.**

*A wrench or a key left attached to a rotating part of the power tool may result in personal injury.*

- e) **Do not overreach. Keep proper footing and balance at all times.**

*This enables better control of the power tool in unexpected situations.*

- f) **Dress properly. Do not wear loose clothing or jewellery. Keep your hair, clothing and gloves away from moving parts.**

*Loose clothes, jewellery or long hair can be caught in moving parts.*

- g) **If devices are provided for the connection of dust extraction and collection facilities, ensure these are connected and properly used.**

*Use of these devices can reduce dust related hazards.*

#### 4) Power tool use and care

- a) **Do not force the power tool. Use the correct power tool for your application.**

*The correct power tool will do the job better and safer at the rate for which it was designed.*

- b) **Do not use the power tool if the switch does not turn it on and off.**

*Any power tool that cannot be controlled with the switch is dangerous and must be repaired.*

- c) **Disconnect the plug from the power source before making any adjustments, changing accessories, or storing power tools.**

*Such preventive safety measures reduce the risk of starting the power tool accidentally.*

- d) **Store idle power tools out of the reach of children and do not allow persons unfamiliar with the power tool or these instructions to operate the power tool.**

*Power tools are dangerous in the hands of untrained users.*

- e) **Maintain power tools. Check for misalignment or binding of moving parts, breakage of parts and any other condition that may affect the power tools operation.**

**If damaged, have the power tool repaired before use.**  
*Many accidents are caused by poorly maintained power tools.*

- f) **Keep cutting tools sharp and clean.**

*Properly maintained cutting tools with sharp cutting edges are less likely to bind and are easier to control.*

- g) **Use the power tool, accessories and tool bits etc., in accordance with these instructions and in the manner intended for the particular type of power tool, taking into account the working conditions and the work to be performed.**

*Use of the power tool for operations different from intended could result in a hazardous situation.*

#### 5) Service

- a) **Have your power tool serviced by a qualified repair person using only identical replacement parts.**

*This will ensure that the safety of the power tool is maintained.*

### PRECAUTION

**Keep children and infirm persons away.**

**When not in use, tools should be stored out of reach of children and infirm persons.**

**PARTICULAR PRECAUTIONS ON USING DEMOLITION HAMMER**

1. Wear ear protectors  
Exposure to noise can cause hearing loss.
2. Use auxiliary handles supplied with the tool.  
Loss of control can cause personal injury.
3. Do not touch the bit during or immediately after operation. The bit becomes very hot during operation and could cause serious burns.

4. Before starting to break, chip or drill into a wall, floor or ceiling, thoroughly confirm that such items as electric cables or conduits are not buried inside.
5. Properly set the bit holder
6. At the start of work, confirm screw tightening.
7. When working at a highly elevated location, pay attention to articles and persons below.
8. Wear protective shoes to protect your feet.

**SPECIFICATIONS**

Voltage (by areas)*	(110V, 230V, 240V) ~
Power Input	1240W*
Full-load Impact Rate	1400min <sup>-1</sup> (/min)
Weight (without cord, side handle)	20 kg

\* Be sure to check the nameplate on this Demolition Hammer as it is subject to change by areas.

**STANDARD ACCESSORIES**

(1) Case ..... 1  
Standard accessories are subject to change without notice.

**OPTIONAL ACCESSORIES (sold separately)**

- Asphalt Cutting



(1) Cutter  
Overall Length: 410, 520 mm  
Width: 75 mm

- Groove Digging and Edging



(1) Cold Chisel  
Overall Length: 410, 520 mm

- Crushing

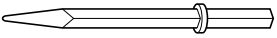

(1) Bull Point  
Overall Length: 410 mm

- Scooping Work

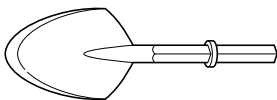

(1) Scoop  
Overall Length: 546 mm

- Grease  
500g (in a can)  
70g (in a tube)  
30g (in a tube)

Optional accessories are subject to change without notice.

**APPLICATIONS**

This Demolition Hammer should be applied to demolishing concrete, chiseling off concrete, grooving, bar cutting installation of piping and wiring, sanitary facility installation, machinery installation, water supply and drainage work, interior jobs, harbor facilities and other civil engineering works.

**PRIOR TO OPERATION**

1. **Power source**  
Ensure that the power source to be utilized conforms to the power requirements specified on the product nameplate of this Demolition Hammer.
2. **Power switch**  
Ensure that the power switch is in the OFF position. If the plug is connected to a receptacle while the power switch is in the ON position, this Demolition Hammer will start operating immediately, which could cause a serious accident.
3. **Extension cord**  
When the work area is remote from the power source, use an extension cord of sufficient thickness and rated capacity. The extension cord should be kept as short as practicable.
4. **Mounting an accessory, such as a bull point, a cutter, etc.**  
**CAUTION:**  
Be sure to switch OFF and disconnect the attachment plug from the receptacle to avoid a serious accident.  
**NOTE:**  
For accessories such as a bull point and a cutter, use only Hitachi genuine parts.

\* It is possible to attach an accessory, such as a bull point, a cutter, etc., with any of the three types of the accessory shank portion shapes shown below.

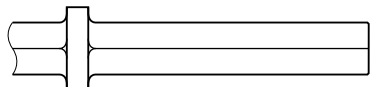

Air Tool Shank Bit

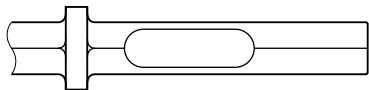

Standard Hex. Shank Bit (Combo Type)

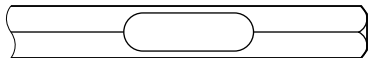

Retaining Groove Bit without Collar

- Mounting air tool shank and standard hexagonal shank tools.
  - (1) Clean, then smear the accessory shank portion grease or machine oil.
  - (2) Move the retainer to open position (A) and seat the accessory, such as a bull point, a cutter, etc., in the hexagonal hole in the front cover (See Fig. 1).
  - (3) Clamp the accessory into place by bringing the retainer to the clamp position. To make sure that the accessory is properly mounted, pull on the accessory. (Fig. 2)
- Mounting standard hexagonal shanks and retaining groove shanks without collars.
  - (1) Clean, then smear the accessory shank portion with grease or machine oil.
  - (2) Move the retainer to position (A). Align the accessory shank portion so that its recessed portion is under clamp and seat the accessory, such as a bull point, a cutter, etc., in the hexagonal hole in the front cover (See Fig. 3).
  - (3) Clamp the accessory into place by bringing the retainer to clamp position (B). To make sure that the accessory is properly mounted, pull on the accessory. (Fig. 4)

**NOTE:**

When removing the accessory, such as a bull point, a cutter, etc., carry out the above procedures in reverse.

**HOW TO USE THE DEMOLITION HAMMER**

1. Squeeze the trigger switch after applying the tip of the bit to the crushing position. In some cases, it is necessary to punch the tip of the bit against the crushing position forcibly in order to begin the striking motion. This is not due to malfunction of the power tool. It means that the safe guard mechanism against no-load striking is working.
2. Operate this Demolition Hammer by utilizing its empty weight. The performance will not be better even if it is pressed or thrust forcibly against the work surface. Hold this Demolition Hammer with a force just sufficient to counteract the reaction. (Fig. 5)

**GREASE REPLACEMENT**

This Demolition Hammer is of full air-tight construction to protect against dust and to prevent lubricant leakage. Therefore, this Demolition Hammer can be used without lubrication for long periods. Replace the grease as described below.

**Grease Replacement Period**

After purchase, replace grease after every 6 months of usage. Ask for grease replacement at the nearest authorized Service Center.

**MAINTENANCE AND INSPECTION****CAUTION:**

Be sure to switch OFF and disconnect the attachment plug from the receptacle to avoid a serious accident.

1. **Inspecting this Demolition Hammer**  
Since use of a dull accessory, such as a bull point, a cutter, etc. will degrade efficiency and cause possible motor malfunction, sharpen or replace with a new one as soon as abrasion is noted.
2. **Inspecting the mounting screws:**  
Regularly inspect all mounting screws and ensure that they are properly tightened. Should any of the screws be loose, retighten them immediately. Failure to do so could result in serious hazard.
3. **Inspecting the retainer (Fig. 1, Fig. 2)**  
The retainer may become loose due to excessive use. Always, pay attention to its proper functioning to securely hold the accessory shank portion. If any wear and tear is found, bring this Demolition Hammer to an authorized service center for maintenance service.
4. **Maintenance of the motor**  
The motor unit winding is the very "heart" of the power tool. Exercise due care to ensure the winding does not become damaged and/or wet with oil or water.
5. **Inspecting the carbon brushes (Fig. 6)**  
The Motor employs carbon brushes which are consumable parts. When they become worn to or near the "wear limit", it results in motor trouble. When an auto-stop carbon brush is equipped, the motor will stop automatically. At that time, replace both carbon brushes with new ones which have the same carbon brush Numbers shown in the Fig. 6. In addition, always keep carbon brushes clean and ensure that they slide freely within the brush holders.
6. **Replacing carbon brushes:**  
Loosen the screws (Hexagon socket hd. bolt M4×12) of the cap covers, then remove the cap covers (Fig. 7). After removing the brush caps, the carbon brushes can be removed.  
After replacing the carbon brushes, tighten the brush caps, then mount the cap covers securely.
7. **Service parts list**  
A: Item No.  
B: Code No.  
C: No. Used  
D: Remarks

**CAUTION**

Repair, modification and inspection of Hitachi Power Tools must be carried out by an Authorized Service Center.

This Parts List will be helpful if presented with the power tool to the Authorized Service Center when requesting repair or other maintenance.

In the operation and maintenance of power tools, the safety regulations and standards prescribed in each country must be observed.

## MODIFICATIONS

Hitachi Power Tools are constantly being improved and modified to incorporate the latest technological advancements.

Accordingly, some parts (i.e. code numbers and/or design) may be changed without prior notice.

---

## NOTE

Due to HITACHI's continuing program of research and development, the specifications herein are subject to change without prior notice.

---

## IMPORTANT

Correct connection of the plug

The wires of the main lead are coloured in accordance with the following code:

Blue: — Neutral

Brown: — Live

As the colours of the wires in the main lead of this power tool may not correspond with the coloured markings identifying the terminals in your plug proceed as follows: The wire coloured blue must be connected to the terminal marked with the letter N or coloured black. The wire coloured brown must be connected to the terminal marked with the letter L or coloured red. Neither core must be connected to the each terminal.

## NOTE

This requirement is provided according to BRITISH STANDARD 2769: 1984.

Therefore, the letter code and colour code may not be applicable to other markets except The United Kingdom.

---

---

## Information concerning vibration

The measured values were determined according to EN60745.

The typical weighted root mean square acceleration value: 14.0 m/s<sup>2</sup>

---

---

## ALLGEMEINE SICHERHEITSMASSNAHMEN

### WARNUNG!

#### Lesen Sie sämtliche Hinweise durch

Wenn nicht sämtliche nachstehenden Anweisungen befolgt werden, kann es zu Stromschlag, Brand und/oder ernsthaften Verletzungen kommen.

Der Begriff „Elektrowerkzeug“ bezieht sich in den folgenden Warnhinweisen auf Elektrowerkzeuge mit Netz-(schnurgebunden) oder Akkubetrieb (schnurlos).

### BEWAHREN SIE DIESE ANWEISUNGEN AUF

#### 1) Arbeitsbereich

- a) Sorgen Sie für einen sauberen und gut ausgeleuchteten Arbeitsbereich.

Zugestellte und dunkle Bereiche ziehen Unfälle förmlich an.

- b) Verwenden Sie Elektrowerkzeuge niemals an Orten, an denen Explosionsgefahr besteht – zum Beispiel in der Nähe von leicht entflammaren Flüssigkeiten, Gasen oder Stäuben.

Bei der Arbeit mit Elektrowerkzeugen kann es zu Funkenbildung kommen, wodurch sich Stäube oder Dämpfe entzünden können.

- c) Sorgen Sie bei der Arbeit mit Elektrowerkzeugen dafür, dass sich keine Zuschauer (insbesondere Kinder) in der Nähe befinden.

Wenn Sie abgelenkt werden, können Sie die Kontrolle über das Werkzeug verlieren.

#### 2) Elektrische Sicherheit

- a) Elektrowerkzeuge müssen mit passender Stromversorgung betrieben werden.

Nehmen Sie niemals irgendwelche Änderungen am Anschlussstecker vor.

Verwenden Sie bei Elektrowerkzeugen mit Schutzkontakt (geerdet) niemals Adapterstecker. Stecker im Originalzustand und passende Steckdosen reduzieren das Stromschlagrisiko.

- b) Vermeiden Sie Körperkontakt mit geerdeten Gegenständen wie Rohrleitungen, Heizungen, Herden oder Kühlschränken.

Bei Körperkontakt mit geerdeten Gegenständen besteht ein erhöhtes Stromschlagrisiko.

- c) Setzen Sie Elektrowerkzeuge niemals Regen oder sonstiger Feuchtigkeit aus.

Wenn Flüssigkeiten in ein Elektrowerkzeug eindringen, erhöht sich das Stromschlagrisiko.

- d) Verwenden Sie die Anschlusschnur nicht missbräuchlich. Tragen Sie das Elektrowerkzeug niemals an der Anschlusschnur, ziehen Sie es nicht damit heran und ziehen Sie den Stecker nicht an der Anschlusschnur aus der Steckdose. Halten Sie die Anschlusschnur von Hitzequellen, Öl, scharfen Kanten und beweglichen Teilen fern. Beschädigte oder verdrehte Anschlusschnüre erhöhen das Stromschlagrisiko.

- e) Wenn Sie ein Elektrowerkzeug im Freien benutzen, verwenden Sie ein für den Außeneinsatz geeignetes Verlängerungskabel. Ein für den Außeneinsatz geeignetes Kabel vermindert das Stromschlagrisiko.

#### 3) Persönliche Sicherheit

- a) Bleiben Sie wachsam, achten Sie auf das, was Sie tun, und setzen Sie Ihren Verstand ein, wenn Sie mit Elektrowerkzeugen arbeiten. Benutzen Sie keine Elektrowerkzeuge, wenn Sie müde sind oder unter Einfluss von Drogen, Alkohol oder Medikamenten stehen.

Bei der Arbeit mit Elektrowerkzeugen können bereits kurze Phasen der Unaufmerksamkeit zu schweren Verletzungen führen.

- b) Benutzen Sie Schutzausrüstung. Tragen Sie immer einen Augenschutz.

Schutzausrüstung wie Staubmaske, rutschsichere Sicherheitsschuhe, Schutzhelm und Gehörschutz senken das Verletzungsrisiko bei angemessenem Einsatz.

- c) Vermeiden Sie unbeabsichtigten Anlauf. Achten Sie darauf, dass sich der Schalter in der Aus-(Off-) Position befindet, ehe Sie den Stecker einstecken.

Das Herumtragen von Elektrowerkzeugen mit dem Finger am Schalter und das Einstecken des Steckers bei betätigtem Schalter zieht Unfälle regelrecht an.

- d) Entfernen Sie sämtliche Einstellwerkzeuge (Einstellschlüssel), ehe Sie das Elektrowerkzeug einschalten.

Ein an einem beweglichen Teil des Elektrowerkzeugs angebrachter Schlüssel kann zu Verletzungen führen.

- e) Sorgen Sie für einen festen Stand. Achten Sie jederzeit darauf, sicher zu stehen und das Gleichgewicht zu bewahren.

Dadurch haben Sie das Elektrowerkzeug in unerwarteten Situationen besser im Griff.

- f) Kleiden Sie sich richtig. Tragen Sie keine lose Kleidung oder Schmuck. Halten Sie Haar, Kleidung und Handschuhe von beweglichen Teilen fern. Lose Kleidung, Schmuck oder langes Haar kann von beweglichen Teilen erfasst werden.

- g) Wenn Anschlüsse für Staubabsaug- und -sammelvorrichtungen vorhanden sind, sorgen Sie dafür, dass diese richtig angeschlossen und eingesetzt werden.

Die Verwendung solcher Vorrichtungen kann Staub-bezogene Gefahren mindern.

#### 4) Einsatz und Pflege von Elektrowerkzeugen

- a) Überanspruchen Sie Elektrowerkzeuge nicht. Benutzen Sie das richtige Elektrowerkzeug für Ihren Einsatzzweck.

Das richtige Elektrowerkzeug erledigt seine Arbeit bei bestimmungsgemäßem Einsatz besser und sicherer.

- b) Benutzen Sie das Elektrowerkzeug nicht, wenn es sich nicht am Schalter ein- und ausschalten lässt. Jedes Elektrowerkzeug, das nicht mit dem Schalter betätigt werden kann, stellt eine Gefahr dar und muss repariert werden.

- c) Ziehen Sie den Netzstecker, ehe Sie Einstellarbeiten vornehmen, Zubehörteile tauschen oder das Elektrowerkzeug verstauen. Solche präventiven Sicherheitsmaßnahmen verhindern den unbeabsichtigten Anlauf des Elektrowerkzeugs und die damit verbundenen Gefahren.

- d) Lagern Sie nicht benutzte Elektrowerkzeuge außerhalb der Reichweite von Kindern, lassen Sie nicht zu, dass Personen das Elektrowerkzeug bedienen, die nicht mit dem Werkzeug selbst und/oder diesen Anweisungen vertraut sind. Elektrowerkzeuge in ungeschulten Händen sind gefährlich.

- e) Halten Sie Elektrowerkzeuge in Stand. Prüfen Sie auf Fehlausrichtungen, sicheren Halt und Leichtgängigkeit beweglicher Teile, Beschädigungen von Teilen und auf jegliche andere Zustände, die sich auf den Betrieb des Elektrowerkzeugs auswirken können.



Bei Beschädigungen lassen Sie das Elektrowerkzeug reparieren, ehe Sie es benutzen. Viele Unfälle mit Elektrowerkzeugen sind auf schlechte Wartung zurückzuführen.

- f) Halten Sie Schneidwerkzeuge scharf und sauber. Richtig gewartete Schneidwerkzeuge mit scharfen Schneidkanten bleiben weniger häufig hängen und sind einfacher zu beherrschen.
- g) Benutzen Sie Elektrowerkzeuge, Zubehör, Werkzeugspitzen und Ähnliches in Übereinstimmung mit diesen Anweisungen und auf die für das jeweilige Elektrowerkzeug bestimmungsgemäße Weise – beachten Sie dabei die jeweiligen Arbeitsbedingungen und die Art und Weise der auszuführenden Arbeiten. Der bestimmungswidrige Einsatz von Elektrowerkzeugen kann zu gefährlichen Situationen führen.

5) Service

- a) Lassen Sie Elektrowerkzeuge durch qualifizierte Fachkräfte und unter Einsatz passender, zugelassener Originalteile warten. Dies sorgt dafür, dass die Sicherheit des Elektrowerkzeugs nicht beeinträchtigt wird.

**VORSICHT**

Von Kindern und gebrechlichen Personen fernhalten. Werkzeuge sollten bei Nichtgebrauch außerhalb der Reichweite von Kindern und gebrechlichen Personen aufbewahrt werden.

**TECHNISCHE DATEN**

Spannung (je nach Gebiet)*	(110V, 230V, 240V) ~
Leistungsaufnahme	1240W*
Vollastschlagzahl	1400min <sup>-1</sup>
Gewicht (ohne Kabel, Seitengriff)	20 kg

\* Überprüfen Sie unbedingt die Produktangaben auf dem Typenschild dieses Hammers, da sie sich je nach Verkaufsgebiet ändern können.

**STANDARDZUBEHÖR**

(1) Gehäuse ..... 1  
Das Standardzubehör kann ohne vorherige Bekanntmachung jederzeit geändert werden.

**SONDERZUBEHÖR (separat zu beziehen)**

- Asphalt schneiden

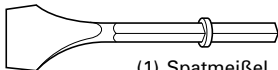

(1) Spatmeißel  
Gesamtlänge: 410, 520 mm  
Breite: 75 mm

- Nuten und Kanten

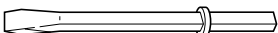

(1) Kaltmeißel  
Gesamtlänge: 410, 520 mm

**BESONDERE VORSICHTSMASSNAHMEN BEI DER BENUTZUNG DES HAMMERS**

1. Tragen Sie einen Gehörschutz. Starke und/oder dauerhafte Lärmbelastung kann zu Gehörverlust führen.
2. Benutzen Sie die mit dem Werkzeug gelieferten Zusatzgriffe. Wenn Sie die Kontrolle über das Werkzeug verlieren, kann es zu Verletzungen kommen.
3. Die Bohrerspitze nicht während oder unmittelbar nach dem Betrieb berühren. Die Bohrerspitze wird während des Betriebs sehr heiß, und es könnte zu ernsthaften Verbrennungen kommen.
4. Bevor man in einer Wand, dem Boden oder der Decke etwas ausbricht, meißelt oder bohrt, muß man sich sorgfältig davon überzeugen, daß keine elektrischen Kabel oder Kabelrohre darunter liegen.
5. Stellen Sie den Bohrerhalter korrekt ein.
6. Vergewissern Sie sich vor der Arbeit, daß die Schrauben richtig festgezogen sind.
7. Geben Sie acht auf untenstehende Leute und Gegenstände, wenn Sie an einem weit erhöhten Platz arbeiten.
8. Tragen Sie Sicherheitsschuhe, um Verletzungen der Füße zu vermeiden.

- Brechen

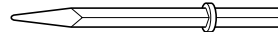

(1) Spitzmeißel  
Gesamtlänge: 410 mm

- Grabarbeiten

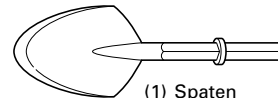

(1) Spaten  
Gesamtlänge: 546 mm

- Schmierfett  
500 g (Dose)  
70 g (in Tube)  
30 g (in Tube)

Das Sonderzubehör kann ohne vorherige Bekanntmachung jederzeit geändert werden.

## ANWENDUNGSGEBIETE

Dieser Hammer kann für die folgenden Arbeiten verwendet werden: Demolieren und Abschlagen von Beton, Nuten, Abtrennen von Rundstahl, Installation von Rohrleitungen und Kabeln, sanitären Einrichtungen, Maschinen, Arbeiten an Wasserinstallation und Entwässerungsanlagen, Inneneinrichtung, Hafenanlagen und anderen Tiefbauten.

## VOR INBETRIEBNAHME

### 1. Stromversorgung

Vergewissern Sie sich, dass die zu verwendende Stromversorgung den Angaben auf dem Typenschild dieses Hammers entspricht.

### 2. Netzschalter

Vergewissern Sie sich, dass sich der Netzschalter in der Aus-Stellung befindet. Wird der Stecker an eine Steckdose angeschlossen, während sich der Netzschalter in der Ein-Stellung befindet, läuft dieser Hammer sofort an, was einen ernsthaften Unfall verursachen könnte.

### 3. Verlängerungskabel

Wenn der Arbeitsbereich nicht in der Nähe des Netzanschlusses liegt, verwenden Sie ein Verlängerungskabel von ausreichendem Querschnitt und genügender Nennleistung. Das Verlängerungskabel sollte so kurz wie möglich gehalten werden.

### 4. Montieren von Werkzeugen (z.B. Spitzmeißel, Flachmeißel usw.)

#### VORSICHT:

Schalten Sie immer den Netzschalter aus, und trennen Sie den Netzstecker von der Steckdose, um ernsthafte Unfälle zu vermeiden.

#### HINWEIS:

Verwenden Sie als Werkzeug (z.B. Spitzmeißel oder Flachmeißel) nur Hitachi-Originalteile.

\* Es ist möglich, Werkzeuge (z.B. einen Spitzmeißel, einen Flachmeißel usw.) mit einer der drei nachfolgend gezeigten Schaftformen anzubringen.

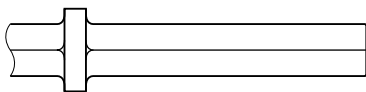

Luftwerkzeug-Schaftsinsatz

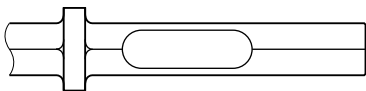

Standard-Sechskantschaftsinsatz (Combo-Typ)

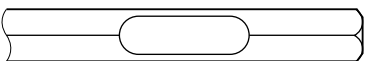

Einsatz mit Haltenut ohne Bund

- Anbringen von Luftwerkzeug-Schaftsätzen und

Standard-Sechskantschaftsätzen.

- (1) Reinigen Sie den Werkzeugschaft, und schmieren Sie ihn dann mit Fett oder Maschinenöl.
  - (2) Bewegen Sie den Halter zur offenen Position (A), und setzen Sie das Werkzeug (z.B. einen Spitzmeißel, einen Flachmeißel usw.) in das Sechskantloch in der vorderen Abdeckung ein. (Siehe **Abb. 1**)
  - (3) Klemmen Sie das Werkzeug fest, indem Sie den Halter zur Klemmposition bringen. Ziehen Sie am Werkzeug, um sicherzustellen, dass es richtig angebracht ist. (**Abb. 2**)
- Anbringen von Werkzeugen mit Standard-Sechskantschaft und Schaft mit Haltenut ohne Bund.
    - (1) Reinigen Sie den Werkzeugschaft, und schmieren Sie ihn dann mit Fett oder Maschinenöl.
    - (2) Bewegen Sie den Halter zur Position (A). Richten Sie den Werkzeugschaft so aus, dass sich seine Nut unter der Klammer befindet, und setzen Sie das Werkzeug (z.B. einen Spitzmeißel, einen Flachmeißel usw.) in das Sechskantloch in der vorderen Abdeckung ein. (Siehe **Abb. 3**)
    - (3) Klemmen Sie das Werkzeug fest, indem Sie den Halter zur Klemmposition (B) bringen. Ziehen Sie am Werkzeug, um sicherzustellen, dass es richtig angebracht ist. (**Abb. 4**)

#### HINWEIS:

Wenden Sie das obige Verfahren in umgekehrter Reihenfolge an, um das Werkzeug (z.B. Spitzmeißel, Flachmeißel usw.) zu entfernen.

## EINSATZ DES HAMMERS

1. Ziehen Sie den Auslöseschalter durch, nachdem Sie die Spitze des Werkzeugs gegen die Arbeitsposition gebracht haben.  
In einigen Fällen ist es erforderlich, die Werkzeugschulter kräftig gegen die Arbeitsposition zu stoßen, um mit dem Schlagen zu beginnen. Dies ist nicht auf eine Funktionsstörung des Elektrowerkzeugs zurückzuführen, sondern bedeutet lediglich, dass der Sicherheitsmechanismus gegen Leerlaufschlag funktioniert.
2. Nutzen Sie bei der Arbeit das Eigengewicht dieses Hammers aus. Die Leistung des Werkzeugs wird nicht verbessert, selbst wenn es kräftig gegen die Arbeitsfläche gedrückt oder gerammt wird. Halten Sie diesen Hammer mit einer Kraft, die gerade ausreicht, um der Gegenkraft entgegenzuwirken. (**Abb. 5**)

## SCHMIERFETTWECHSEL

Der Mechanismus dieses Hammers ist vollkommen luftdicht gekapselt, um das Eindringen von Staub und das Auslaufen von Schmiermittel zu verhüten. Daher kann er lange Zeit ohne Schmierung benutzt werden. Wechseln Sie das Schmierfett, wie unten angegeben.

#### Schmierfettwechsel-Intervall

Wechseln Sie das Schmierfett nach dem Kauf alle 6 Betriebsmonate. Wenden Sie sich bezüglich des Schmierfettwechsels an die nächste autorisierte Kundendienststelle.

---

## WARTUNG UND INSPEKTION

---

### VORSICHT:

Immer den Betriebsschalter auf "Aus" stellen und den Netzstecker aus der Steckdose ziehen, um Unfälle zu vermeiden.

#### 1. Inspektion des Hammers

Da der Gebrauch eines stumpfen Werkzeugs (z.B. Spitzmeißel, Flachmeißel usw.) die Leistung verschlechtert und möglicherweise Motorstörungen verursacht, ist das Werkzeug zu schärfen oder durch ein neues zu ersetzen, sobald Verschleiß festgestellt wird.

#### 2. Inspektion der Befestigungsschrauben:

Alle Befestigungsschrauben werden regelmäßig inspiziert und geprüft, ob sie gut angezogen sind. Wenn sich eine der Schrauben lockert, muß sie sofort wieder angezogen werden. Geschieht das nicht, kann das zu erheblichen Gefahren führen.

#### 3. Inspektion des Halters (Abb. 1, Abb. 2)

Der Halter kann sich bei übermäßiger Beanspruchung lösen. Achten Sie stets darauf, dass er einwandfrei funktioniert, um den Werkzeugschaden sicher zu halten. Falls Sie Verschleiß oder Beschädigung feststellen, bringen Sie diesen Hammer zur Wartung zu einer autorisierten Kundendienststelle.

#### 4. Wartung des Motors:

Die Motorwicklung ist das „HERZ“ des Elektrowerkzeugs. Daher ist besonders sorgfältig darauf zu achten, daß die Wicklung nicht beschädigt wird und/oder mit Öl oder Wasser in Berührung kommt.

#### 5. Inspektion der Kohlebürsten (Abb. 6)

Im Motor sind Kohlebürsten verwendet, die Verbrauchsteile sind. Wenn sie abgenützt sind, kann es zu Motorschäden führen. Wenn der Motor mit einer Auto-Stop Kohlebürste ausgestattet ist, wird er automatisch anhalten. Beide Kohlebürsten sollen dann durch neue ersetzt werden, die dieselbe Bürstenummer tragen, wie auf der **Abb. 6**. Darüber hinaus müssen die Kohlebürsten immer sauber gehalten werden und müssen sich in der Bürstenhalterung frei bewegen können.

#### 6. Austausch einer Kohlebürste:

Lösen Sie die Schraube (Sechskantsteckfassung für Bolzen (M4×12) des Kappendeckels, und nehmen Sie dann die Endabdeckung ab. (**Abb. 7**)

Nach Abnehmen der Bürstenkappe kann die Kohlebürste entfernt werden.

Ziehen Sie nach dem Wiedereinsetzen der Kohlebürste die Bürstenkappe fest, und setzen Sie den Kappendeckel wieder sicher an.

#### 7. Liste der Wartungsteile

- A: Punkt Nr.
- B: Code Nr.
- C: Verwendete Anzahl
- D: Bemerkungen

### ACHTUNG

Reparatur, Modifikation und Inspektion von Hitachi-Elektrowerkzeugen müssen von einer autorisierten Hitachi-Kundendienststelle durchgeführt werden.

Diese Teileliste ist hilfreich, wenn sie bei der Anforderung von Reparatur- oder Wartungsarbeiten zusammen mit dem Elektrowerkzeug der autorisierten Kundendienststelle ausgehändigt wird.

Bei Betrieb und Wartung von Elektrowerkzeugen müssen die Sicherheitsvorschriften und Normen beachtet werden.

### MODIFIKATIONEN

Hitachi-Elektrowerkzeuge werden fortwährend verbessert und modifiziert, um die neuesten technischen Fortschritte einzubauen.

Dementsprechend ist es möglich, daß einige Teile (z.B. Codenummern bzw. Entwurf) ohne vorherige Benachrichtigung geändert werden.

---

### ANMERKUNG

Aufgrund des ständigen Forschungs- und Entwicklungsprogramms von HITACHI sind Änderungen der hierin gemachten technischen Angaben nicht ausgeschlossen.

---

### Information über Vibration

Die Meßwerte wurden entsprechend EN60745 bestimmt.

---

Der typische gewogene quadratische Mittelwert für die Beschleunigung ist 14,0 m/s<sup>2</sup>.

---

## CONSIGNES DE SÉCURITÉ GÉNÉRALES

### AVERTISSEMENT!

#### Lire toutes les instructions

Tout manquement à observer ces instructions peut engendrer des chocs électriques, des incendies et/ou des blessures graves.

Le terme "outil électrique" qui figure dans l'ensemble des avertissements ci-dessous se réfère aux outils électriques (câblé) ou aux outils à piles (sans fil).

### CONSERVER CES INSTRUCTIONS

#### 1) Aire de travail

- a) **Maintenir l'aire de travail propre et bien éclairée.**  
*Les endroits encombrés et sombres sont propices aux accidents.*
- b) **Ne pas utiliser d'outils électriques en présence de liquides, gaz ou poussière inflammables, au risque de provoquer une explosion.**  
*Les outils électriques créent des étincelles susceptibles d'enflammer la poussière.*
- c) **Ne pas laisser les enfants et les visiteurs s'approcher de vous lorsque vous utiliser un outil électrique.**  
*Les distractions peuvent faire perdre le contrôle.*

#### 2) Sécurité électrique

- a) **Les prises de l'outil électrique doivent correspondre à la prise secteur.**  
**Ne jamais modifier la prise.**  
**Ne pas utiliser d'adaptateurs avec les outils électriques mis à la masse.**  
*Les prises non modifiées et les prises secteurs correspondantes réduisent les risques de choc électrique.*
- b) **Éviter tout contact avec les surfaces mises à la masse telles que les tuyaux, radiateurs, bandes et réfrigérateurs.**  
*Le risque de choc électrique est accru en cas de mise à la masse du corps.*
- c) **Ne pas exposer les outils électriques à la pluie ou à des conditions humides.**  
*Si l'eau pénètre dans l'outil, cela augmente les risques de choc électrique.*
- d) **Ne pas utiliser le cordon à tort. Ne jamais utiliser le cordon pour transporter ou débrancher l'outil électrique.**  
**Maintenir le cordon loin de la chaleur, de l'huile, des bords pointus ou des pièces mobiles.**  
*Les cordons endommagés ou usés augmentent les risques de choc électrique.*
- e) **En cas d'utilisation d'un outil électrique à l'extérieur, utiliser un cordon de rallonge adapté à un usage extérieur.**  
*L'utilisation d'un cordon adapté à l'usage extérieur réduit les risques de choc électrique.*

#### 3) Sécurité personnelle

- a) **Restez alerte, regarder ce que vous faites et usez de votre bon sens en utilisant un outil électrique.**  
**Ne pas utiliser d'outil électrique si vous êtes sous l'influence de drogues, d'alcool ou de médicaments.**  
*Pendant l'utilisation d'outils électrique, un instant d'inattention peut entraîner des blessures graves.*

- b) **Utiliser des équipements de sécurité. Toujours porter des verres de protection.**

*L'utilisation d'équipements de sécurité tels que les masques anti-poussière, les chaussures de sécurité anti-dérapantes, les casques ou les protections auditives dans des conditions appropriées réduisent les risques de blessures.*

- c) **Éviter les démarrages accidentels. Veiller à ce que l'interrupteur soit en position d'arrêt avant de brancher l'outil.**

*Transporter les outils électriques avec le doigt sur l'interrupteur ou brancher les outils électriques avec l'interrupteur en position de marche peut entraîner des accidents.*

- d) **Retirer toute clé de sécurité ou clé avant de mettre l'outil électrique en marche.**

*Laisser une clé ou une clé de sécurité sur une partie mobile de l'outil électrique peut engendrer des blessures.*

- e) **Ne pas trop se pencher. Toujours garder une bonne assise et un bon équilibre pendant le travail.**  
*Cela permet un meilleur contrôle de l'outil électrique dans des situations imprévisibles.*

- f) **Porter des vêtements adéquats. Ne pas porter de vêtements amples ni de bijoux. Maintenir les cheveux, les vêtements et les gants loin des pièces mobiles.**

*Les vêtements amples ou les cheveux longs peuvent se prendre dans les pièces mobiles.*

- g) **En cas de dispositifs destinés au raccordement d'installations d'extraction et de recueil de la poussière, veiller à ce qu'ils soient correctement raccordés et utilisés.**

*L'utilisation de ces dispositifs peut réduire les dangers associés à la poussière.*

#### 4) Utilisation et entretien d'un outil électrique

- a) **Ne pas forcer sur l'outil électrique. Utiliser l'outil électrique adapté à vos travaux.**

*Le bon outil électrique fera le travail mieux et en toute sécurité au régime pour lequel il a été conçu.*

- b) **Ne pas utiliser l'outil électrique si l'interrupteur ne le met pas en position de marche et d'arrêt.**

*Tout outil ne pouvant être contrôlé par l'interrupteur est dangereux et doit être réparé.*

- c) **Débrancher la prise avant de procéder à des réglages, au remplacement des accessoires ou au stockage des outils électriques.**

*Ces mesures préventives de sécurité réduisent les risques de démarrage accidentel de l'outil électrique.*

- d) **Stockez les outils électriques inutilisés hors de la portée des enfants et ne pas laisser des personnes non familiarisées avec l'outil ou ces instructions utiliser l'outil électrique.**

*Les outils électriques sont dangereux entre les mains d'utilisateurs non habilités.*

- e) **Entretien les outils électriques. Vérifier l'absence de mauvais alignement ou d'arrêt, d'endommagement de pièces ou toute autre condition susceptible d'affecter l'opération de l'outil. Si l'outil est endommagé, le faire réparer avant utilisation.**

*De nombreux accidents sont dus à des outils mal entretenus.*

**f) Maintenir les outils coupants aiguisés et propres.**

*Des outils coupants bien entretenus avec des bords aiguisés sont moins susceptibles de se coincer et plus simples à contrôler.*

**g) Utiliser l'outil électrique, les accessoires et les mèches de l'outil, etc. conformément à ces instructions et de la manière destinée pour le type précis d'outil électrique, en tenant compte des conditions d'utilisation et du travail à réaliser.**

*L'utilisation de l'outil électrique pour des opérations différentes de celles pour lesquelles il a été conçu est dangereuse.*

**5) Service**

**a) Faire entretenir l'outil électrique par un technicien habilité à l'aide de pièces de rechange identiques exclusivement.**

*Cela garantira le maintien de la sécurité de l'outil électrique.*

**PRECAUTIONS**

**Maintenir les enfants et les personnes infirmes éloignés. Lorsque les outils ne sont pas utilisés, ils doivent être rangés hors de portée des enfants et des personnes infirmes.**

**PRECAUTIONS POUR L'UTILISATION DU MARTEAU DE DEMOLITION**

- Portez des bouchons  
L'exposition au bruit peut engendrer une perte de l'audition.
- Utilisez les poignées auxiliaires fournies avec l'outil.  
Toute perte de contrôle peut entraîner des blessures.
- Ne pas toucher le foret pendant ou immédiatement après le fonctionnement. Il devient très chaud et peut causer des brûlures.
- Avant de briser, découper ou percer un mur, le plancher ou le plafond, s'assurer qu'aucun câble électrique ou conduit n'y soit noyé.
- Fixer le support de mèche correctement.
- Avant de commencer à travailler, vérifier que les vis sont bien serrées.
- Si l'on travaille dans un endroit surélevé, faire attention aux objets et aux personnes qui pourraient se trouver en-dessous.
- Porter des chaussures de sécurité.

**SPECIFICATIONS**

Tension (par zone)*	(110V, 230V, 240V) ~
Entrée	1240W*
Vitesse de percussion à pleine charge	1400min <sup>-1</sup>
Poids (sans cordon et poignée latérale)	20 kg

\* Assurez-vous de vérifier la plaque signalétique sur ce marteau de démolition, qui peut changer suivant les régions.

**ACCESSOIRES STANDARD**

(1) Boîtier ..... 1

Les accessoires standard sont sujets à changement sans préavis.

Puisse



(1) Scoop  
Longueur totale: 546 mm

**ACCESSOIRES SUR OPTION (vendus séparément)**

Coupage d'asphalte

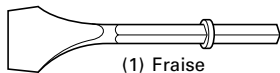

(1) Fraise  
Longueur totale: 410, 520 mm  
Largeur: 75 mm

- Graisse  
500 g (en boîte)  
70 g (en tube)  
30 g (en tube)

Les accessoires à option sont sujets à changement sans préavis.

Creusage de rainures et cassure des angles

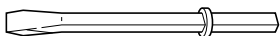

(1) Ciseau à froid  
Longueur totale: 410, 520 mm

Broyage

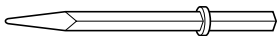

(1) Pointe de broyage  
Longueur totale: 410 mm

**APPLICATIONS**

Ce marteau de démolition sera utilisé pour le broyage du béton, le burinage, le rainurage, la coupe de barres, l'installation de tuyautage et de câblage, l'installation de facilités sanitaires, de machinerie, d'alimentation d'eau et de drainage, les travaux intérieurs, les facilités de port et autres travaux de génie civil.

## AVANT LA MISE EN MARCHÉ

### 1. Source de puissance

S'assurer que la source de puissance à utiliser correspond à la puissance indiquée sur la plaque signalétique du marteau de démolition.

### 2. Interrupteur de puissance

S'assurer que l'interrupteur de puissance est en position ARRÊT. Si la fiche est branchée alors que l'interrupteur est sur MARCHÉ, le marteau de démolition démarre immédiatement et peut provoquer un grave accident.

### 3. Fil de rallonge

Lorsque la zone de travail est distante de la source de puissance, utiliser un fil de rallonge d'une épaisseur suffisante et d'une capacité nominale suffisante. Le fil de rallonge doit être aussi court que possible.

### 4. Montage d'un accessoire, par exemple pointe de broyage, fraise, etc.

#### ATTENTION:

S'assurer de mettre l'outil hors tension et de déconnecter la prise du secteur pour éviter tout problème.

#### REMARQUE:

Pour les accessoires tels que pointe de broyage et fraise, n'utiliser que des pièces HITACHI authentiques.

\* Il est possible de fixer un accessoire, par exemple une pointe de broyage, une fraise, etc. avec n'importe lequel des trois types de forme de section de tige d'accessoire représentés ci-dessous.

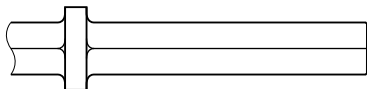

Accessoire à tige pour outil pneumatique

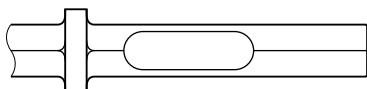

Accessoire à tige hexagonale standard (type Combo)

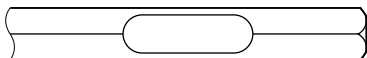

Accessoire à tige à encoche de retenue sans collier

○ Montage des outils à tige pour outil pneumatique et à tige hexagonale standard.

- (1) Nettoyer la section de la tige d'accessoire, puis l'enduire de graisse ou d'huile de machine.
- (2) Déplacer la retenue sur la position ouverte (A) et insérer l'accessoire, par exemple une pointe de broyage, une fraise, etc. dans l'orifice hexagonal du couvercle avant (voir Fig. 1).
- (3) Serrer l'accessoire en place en amenant la retenue sur la position de serrage. Pour s'assurer que l'accessoire est monté correctement, tirer dessus (Fig. 2).

○ Montage des outils à tige hexagonale standard et à tige à encoche de retenue sans collier.

- (1) Nettoyer la section de la tige d'accessoire, puis l'enduire de graisse ou d'huile de machine.
- (2) Déplacer la retenue sur la position (A). Aligner la section de la tige d'accessoire de façon que la section rentrée se trouve sous la bride, et insérer l'accessoire, par exemple une pointe de broyage, une fraise, etc. dans l'orifice hexagonal du couvercle avant (voir Fig. 3).
- (3) Serrer l'accessoire en place en amenant la retenue sur la position de serrage (B). Pour s'assurer que l'accessoire est monté correctement, tirer dessus (Fig. 4).

#### REMARQUE:

Pour retirer l'accessoire, par exemple une pointe de broyage, une fraise, etc., procéder dans l'ordre inverse du montage.

## COMMENT UTILISER LE MARTEAU DE DÉMOLITION

1. Serrer sur la gâchette de l'interrupteur après avoir appliqué l'inclinaison de la position de d'écrasement adéquate pour commencer à travailler.

Dans certains, il peut s'avérer nécessaire de heurter l'extrémité de la mèche de force contre la position du broyage afin de déclencher le mouvement de frappe.

Ceci n'est pas dû à un mauvais fonctionnement de l'outil électrique. Cela signifie simplement que le mécanisme de sécurité anti-surcharge fonctionne.

2. Utiliser le marteau de démolition en utilisant son poids. Les performances ne s'amélioreront pas si l'outil est appuyé fortement ou enfoncé brusquement sur la surface de travail. (Fig. 5)

## REMPACEMENT DE GRAISSE

Ce marteau de démolition est de construction entièrement hermétique pour le protéger contre la poussière et pour éviter les fuites de lubrifiant. Il peut donc être utilisé sans lubrification pendant longtemps. Remplacer la graisse comme indiqué ci-dessous.

#### Période de remplacement

Remplacer la graisse après chaque période de six mois d'utilisation. Se procurer la graisse au service après-vente agréé le plus proche.

## ENTRETIEN ET INSPECTION

#### ATTENTION:

S'assurer de mettre l'appareil hors tension et de déconnecter la prise du secteur pour éviter des problèmes.

#### 1. Inspection du marteau de démolition

Etant donné que l'utilisation d'un accessoire, par exemple pointe de broyage, fraise, etc., émoussé réduira le rendement et provoquera éventuellement un mauvais fonctionnement du moteur, aiguiser ou remplacer l'accessoire par un neuf dès qu'une abrasion apparaît.

#### 2. Contrôle des vis de montage:

Vérifier régulièrement les vis de montage et s'assurer qu'elles sont correctement serrées. Resserrer

immédiatement toute vis desserrée. Sinon, il y a danger sérieux.

### 3. Inspection de la retenue (Fig. 1, Fig. 2)

La retenue peut se desserrer sous l'effet d'un usage excessif. Toujours s'assurer qu'elle fonctionne correctement pour que la section de la tige de l'accessoire soit solidement fixée. Si l'on observe une usure, apporter le marteau de démolition à un service après-vente HITACHI agréé.

### 4. Entretien du moteur:

Le bobinage de l'ensemble moteur est le "cœur" même de l'outil électro-portatif. Veiller soigneusement à ce que ce bobinage ne soit pas endommagé et/ou mouillé par de l'huile ou de l'eau.

### 5. Contrôle des balais en carbone (Fig. 6)

Le moteur utilise des balais en carbone qui sont des pièces qui s'usent. Quand ils sont usés ou près de la "limite d'usure", il pourra en résulter un mauvais fonctionnement du moteur.

Quand le moteur est équipé d'un balai en carbone à arrêt automatique, il s'arrêtera automatiquement. Remplacez alors les balais en carbone par des nouveaux et ayant les mêmes numéros que ceux montrés sur la Fig. 6. En outre, toujours tenir les balais propres et veiller à ce qu'ils coulissent librement dans les supports.

### 6. Remplacement d'un balai en carbone:

Desserrer la vis (boulon à tête à cavité hexagonale M4x12) du couvercle et enlever ce dernier. (Fig. 7) Après avoir enlevé le couvercle du balai, on peut ôter le balai en carbone.

Après avoir remis le balai en carbone, revisser son couvercle et ensuite, refixer fermement la plaque protectrice.

### 7. Liste des pièces de rechange

- A: No. élément
- B: No. code
- C: No. utilisé
- D: Remarques

### ATTENTION

Les réparations, modifications et inspections des outils électriques Hitachi doivent être confiées à un service après-vente agréé.

Il sera utile de présenter cette liste de pièces au service après-vente agréé lorsqu'on apporte un outil électrique nécessitant des réparations ou tout autre entretien.

Lors de l'utilisation et de l'entretien d'un outil électrique, respecter les règlements et les normes de sécurité en vigueur dans le pays en question.

### MODIFICATIONS

Les outils électriques Hitachi sont constamment améliorés et modifiés afin d'incorporer les tous derniers progrès technologiques.

En conséquence, il est possible que certaines pièces (c.-à-d. no. de code et/ou dessin) soient modifiées sans avis préalable.

---

---

### Au sujet des vibrations

Les valeurs mesurées ont été déterminées en fonction de la norme EN60745.

Valeur d'accélération moyenne quadratique pondérée type: 14,0 m/s<sup>2</sup>.

---

---

---

### NOTE

Par suite du programme permanent de recherche et de développement HITACHI, ces spécifications peuvent faire l'objet de modifications sans avis préalable.

---

## NORME DI SICUREZZA GENERALI

### AVVERTENZA!

#### Leggere tutte le istruzioni

La mancata osservanza di tutte le istruzioni di seguito riportate potrebbe essere causa di scosse elettriche, incendi e/o gravi lesioni.

Il termine "elettroutensili" riportato in tutte le avvertenze di seguito elencate si riferisce agli elettroutensili azionati con alimentazione di rete (via cavi) o a batterie (senza cavi).

### CONSERVARE QUESTE ISTRUZIONI

#### 1) Area operativa

- a) **Mantenere l'area operativa pulita e ordinata.**  
*Aree operative sporche e disordinate possono favorire gli infortuni.*
- b) **Non utilizzare gli elettroutensili in atmosfere esplosive, ad es. in presenza di liquidi, gas o polveri infiammabili.**  
*Gli elettroutensili generano delle scintille che potrebbero accendere la polvere dei fumi.*
- c) **Tenere lontani bambini e astanti durante l'utilizzo degli elettroutensili.**  
*Qualsiasi distrazione può essere causa di perdita di controllo.*

#### 2) Sicurezza elettrica

- a) **Le spine degli elettroutensili devono essere idonee alle prese disponibili.**  
**Non modificare mai le prese.**  
*Con gli elettroutensili a massa (messi a terra), non utilizzare alcun adattatore.*  
*L'utilizzo di spine intatte e corrispondenti alle prese disponibili ridurrà il rischio di scosse elettriche.*
- b) **Evitare qualsiasi contatto con le superfici a massa o a terra, quali tubi, radiatori, fornelli e frigoriferi.**  
*In caso di messa a terra o massa del corpo, sussiste un maggior rischio di scosse elettriche.*
- c) **Non esporre gli elettroutensili alla pioggia o all'umidità.**  
*La penetrazione di acqua negli elettroutensili aumenterà il rischio di scosse elettriche.*
- d) **Non tirare il cavo. Non utilizzarlo per il trasporto, o per tirare o scollegare l'elettroutensile.**  
**Tenere il cavo lontano da fonti di calore, oli, bordi appuntiti o parti in movimento.**  
*Cavi danneggiati o attorcigliati possono aumentare il rischio di scosse elettriche.*
- e) **Durante l'uso degli elettroutensili all'esterno, utilizzare una prolunga idonea per usi esterni.**  
*L'utilizzo di cavi per esterno riduce il rischio di scosse elettriche.*

#### 3) Sicurezza personale

- a) **Durante l'uso degli elettroutensili, state all'erta, verificate ciò che state eseguendo e adottate sempre il buon senso.**  
**Non utilizzate gli elettroutensili qualora siate stanchi, sotto l'influenza di farmaci, alcol o cure mediche.**  
*Anche un attimo di disattenzione durante l'uso degli elettroutensili potrebbe essere causa di gravi lesioni personali.*
- b) **Indossate l'attrezzatura di sicurezza. Indossate sempre le protezioni oculari.**

*L'attrezzatura di sicurezza, quali maschera facciale, calzature antiscivolo, caschi o protezioni oculari ridurrà il rischio di lesioni personali.*

- c) **Ponete attenzione alle accensioni involontarie.**  
**Prima dell'attivazione dell'alimentazione, verificate che l'interruttore sia posizionato su OFF.**  
*Il trasporto degli elettroutensili tenendo le dita sull'interruttore o con alimentazione elettrica attivata dall'interruttore su ON, implica il rischio di incidenti.*
  - d) **Prima di attivare l'elettroutensile, rimuovete qualsiasi chiave di regolazione.**  
*Lasciando la chiave in un componente in rotazione dell'elettroutensile, sussiste il rischio di lesioni personali.*
  - e) **Mantenersi in equilibrio. Mantenersi sempre su due piedi, in equilibrio stabile.**  
*Ciò consente di controllare al meglio l'elettroutensile in caso di situazioni impreviste.*
  - f) **Vestirsi in modo adeguato. Non indossare abiti larghi o gioielli. Tenere i capelli, gli abiti e i guanti lontano dalle parti in movimento.**  
*Abiti allentati, gioielli e capelli lunghi potrebbero impigliarsi nelle parti in movimento.*
  - g) **In caso di dispositivi provvisti di collegamento ad apparecchiature di rimozione e raccolta polveri, verificare che queste siano collegate e utilizzate in modo adeguato.**  
*L'utilizzo di questi dispositivi può ridurre i rischi connessi alle polveri.*
- 4) **Utilizzo e manutenzione degli elettroutensili**
- a) **Non utilizzare elettroutensili non idonei. Utilizzare l'elettroutensile idoneo alla propria applicazione.**  
*Utilizzando l'elettroutensile corretto, si garantirà un'esecuzione migliore e più sicura del lavoro, alla velocità di progetto.*
  - b) **Non utilizzare l'elettroutensile qualora non sia possibile accenderlo/spengerlo tramite l'interruttore.**  
*È pericoloso utilizzare elettroutensili che non possano essere azionati dall'interruttore. Provvedere alla relativa riparazione.*
  - c) **Prima di effettuare qualsiasi regolazione, sostituire gli accessori o depositare gli elettroutensili, scollegare la spina dalla presa elettrica.**  
*Queste misure di sicurezza preventive riducono il rischio di avvio involontario dell'elettroutensile.*
  - d) **Depositare gli elettroutensili non utilizzati lontano dalla portata dei bambini ed evitare che persone non esperte di elettroutensili o non a conoscenza di quanto riportato sulle presenti istruzioni azionino l'elettroutensile.**  
*È pericoloso consentire che utenti non esperti utilizzino gli elettroutensili.*
  - e) **Manutenzione degli elettroutensili. Verificare che non vi siano componenti in movimento disallineati o bloccati, componenti rotti o altre condizioni che potrebbero influenzare negativamente il funzionamento dell'elettroutensile.**  
**In caso di guasti, provvedere alla riparazione dell'elettroutensile prima di riutilizzarlo.**  
*Molti incidenti sono causati da una scarsa manutenzione.*



- f) **Mantenere gli strumenti di taglio affilati e puliti.**  
*Gli strumenti di taglio in condizioni di manutenzione adeguata, con bordi affilati, sono meno soggetti al bloccaggio e sono più facilmente controllabili.*
- g) **Utilizzare l'elettrotensile, gli accessori, le barrette, ecc. in conformità a quanto riportato nelle presenti istruzioni e secondo l'uso riposto, tenendo in debita considerazione le condizioni operative e il tipo di lavoro da eseguire.**  
*L'utilizzo di elettrotensili per operazioni diverse da quanto previsto, può essere causa di situazioni pericolose.*

**5) Assistenza**

- a) **Affidate le riparazioni dell'elettrotensile a persone qualificate che utilizzino solamente parti di ricambio identiche.**  
*Ciò garantirà il mantenimento della sicurezza dell'elettrotensile.*

**PRECAUZIONI**

**Tenere lontano dalla portata di bambini e invalidi.**  
**Quando non utilizzati, gli strumenti dovranno essere depositi lontano dalla portata di bambini e invalidi.**

**PRECAUZIONI PARTICOLARI PER L'USO DEL DEMOLITORE**

1. Indossare protezioni per le orecchie  
 L'esposizione al rumore può causare la perdita dell'udito.
2. Utilizzare le leve ausiliarie fornite con l'utensile.  
 La perdita di controllo può causare lesioni alla persona.
3. Subito dopo aver adoperato l'attrezzo o durante le operazioni non toccare mai la punta. Questa diviene molto calda durante il funzionamento e potrebbe causare ustioni.
4. Prima di iniziare a penetrare, frantumare o perforare un muro, pavimento o soffitto, accertarsi con sicurezza che oggetti come cavi e condotte non siano murati in essi.
5. Posizionare correttamente il supporto della punta.
6. Prima di iniziare i lavori, controllare la tenuta delle viti.
7. Durante lavori svolti in posizioni elevate, fare attenzione a oggetti o persone sottostanti.
8. Indossare calzature protettive per proteggere i piedi.

**CARATTERISTICHE**

Voltaggio (per zona)*	(110V, 230V, 240V) ~
Potenza assorbita	1240W*
Frequenza d'impatto a pieno carico	1400min <sup>-1</sup>
Peso (senza cavo e impugnatura laterale)	20 kg

\* Assicurarsi di controllare la piastrina del demolitore, perché varia da una zona all'altra.

**ACCESSORI STANDARD**

(1) Scatola ..... 1  
 Gli accessori standard possono essere soggetti a cambiamento senza preavviso.

- Frantumazione

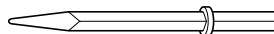

(1) Spitzmeißel  
 Lunghezza totale: 410 mm

- Lavoro di palettaggio



(1) Paletta  
 Lunghezza totale: 546 mm

- Grasso  
 500 g (in lattina)  
 70 g (nel tubo)  
 30 g (nel tubo)

Gli accessori disponibili a richiesta possono soggetti a essere cambiamento senza preavviso.

**ACCESSORI FACOLTATIVI (venduti a parte)**

- Taglio dell'asfalto

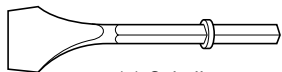

(1) Coltello  
 Lunghezza totale: 410, 520 mm  
 Larghezza: 75 mm

- Scanalatura e bordature

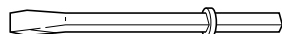

(1) Tagliolo a freddo  
 Lunghezza totale: 410, 520 mm

**APPLICAZIONE**

Questo demolitore può essere usato per frantumare cemento armato, truciolatura, scanalatura, taglio di sbarre, installazione di tubature e cablaggi, installazione di impianti sanitari, installazione di macchinari, lavori di

impianti idrici e sistemi di scolo, lavori in interni, strutture portuali e altri lavori di ingegneria civile.

## PRIMA DELL'USO

### 1. Alimentazione

Assicurarsi che la fonte di alimentazione da utilizzare sia conforme ai requisiti di alimentazione specifica sulla piastrina prodotto di questo demolitore.

### 2. Interruttore di alimentazione

Assicurarsi che l'interruttore di alimentazione sia sulla posizione OFF. Se la spina viene collegata ad una presa mentre l'interruttore di alimentazione è sulla posizione ON, il demolitore inizia immediatamente a funzionare, con il rischio di seri incidenti.

### 3. Cavo di prolunga

Se l'area di lavoro è lontana dalla fonte di alimentazione, usare un cavo di prolunga di spessore e capacità nominale sufficienti. Il cavo di prolunga deve essere il più corto possibile.

### 4. Montaggio di accessori, come una punta gigante, un coltello, ecc.

#### CAUTELA:

Assicurarsi di spegnere (OFF) e di scollegare la spina di attacco dalla presa per evitare seri incidenti.

#### NOTA:

Per accessori come una punta gigante o un coltello, usare solo pezzi originali Hitachi.

\* È possibile collegare un accessorio (per es. punta grande, trancia ecc.) con uno dei tre tipi di punta a innesto sotto indicati.

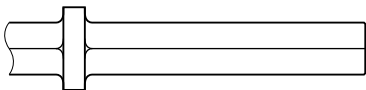

Punta a innesto utensile ad aria

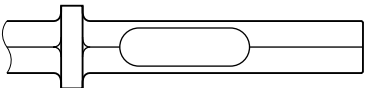

Punta a innesto esagonale standard (tipo combinato)

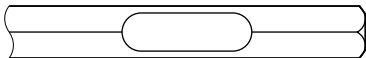

Punta a scanalatura di fermo senza collare

- Montaggio di utensili con innesto tipo utensile ad aria ed esagonale standard.

- (1) Pulire, quindi lubrificare con grasso oppure olio per macchinari l'innesto dell'accessorio.
- (2) Portare il fermo in posizione di apertura (A) e inserire l'accessorio (per es. punta grande, trancia ecc.) nel foro esagonale del coperchio anteriore (vedere Fig. 1).

- (3) Fissare l'accessorio in posizione portando il fermo in posizione di bloccaggio. Per assicurarsi che l'accessorio sia montato correttamente, tirarlo. (Fig. 2)

- Montaggio di innesti esagonali standard e di innesti a scanalatura di ritegno senza collare.

- (1) Pulire, quindi lubrificare con grasso oppure olio per macchinari l'innesto dell'accessorio.
- (2) Portare il fermo in posizione (A). Allineare l'innesto dell'accessorio in modo che la sua parte incassata sia sotto il morsetto e inserire l'accessorio (per es. punta grande, trancia ecc.) nel foro esagonale del coperchio anteriore (Vedere Fig. 3).
- (3) Fissare l'accessorio in posizione portando il fermo in posizione di bloccaggio (B). Per assicurarsi che l'accessorio sia montato correttamente, tirarlo. (Fig. 4).

#### NOTA:

Per estrarre l'accessorio (per es. punta grande, trancia ecc.), ripetere la procedura sopra indicata in ordine inverso.

## COME USARE IL DEMOLITORE

1. Premere l'interruttore di avvio dopo aver applicato la punta sulla posizione di rottura.

In alcuni casi, è necessario puntare con forza, o sbattere, la punta sulla posizione di rottura per attivare il colpo d'avvio.

Ciò non dipende da un difetto dell'utensile.

Non si tratta di un difetto di funzionamento dell'utensile elettrico. Si tratta invece del meccanismo di protezione da colpi senza carico.

2. Usare il demolitore utilizzando il suo peso morto. Le prestazioni non migliorano se si lo si preme o spinge forzatamente contro la superficie di lavoro. Tenere il demolitore con la forza appena sufficiente a controbilanciare la reazione. (Fig. 5)

## SOSTITUZIONE DEL GRASSO

Questo demolitore ha una struttura completamente ermetica per proteggerlo dalla polvere e prevenire la perdita di lubrificante.

Di conseguenza, questo demolitore può essere usato per lunghi periodi senza lubrificazione. Sostituire il grasso come indicato sotto.

#### Periodo di sostituzione del grasso

Dopo l'acquisto, sostituire il grasso ogni 6 mesi di impiego. Per il grasso di ricambio rivolgersi al centro assistenza autorizzato più vicino.

## MANUTENZIONE E CONTROLLO

#### ATTENZIONE:

Assicurarsi di spegnere (OFF) e di scollegare la spina del cavo dalla presa di corrente per evitare rischi.

#### 1. Ispezione del demolitore

Poiché l'uso di accessori, come una punta gigante, un coltello, ecc. usurati riduce l'efficienza e causa possibili problemi di funzionamento del motore, affilare o sostituire con un pezzo nuovo non appena si nota abrasione.

**2. Controllo delle viti di tenuta:**

Controllare regolarmente tutte le viti di tenuta e assicurarsi che siano esclusivamente serrate. Nel caso che una di queste viti dovesse allentarsi riserrarla immediatamente. Se si non ottiene di farlo, si può causare una grave incidente.

**3. Ispezione del trattatore (Fig.1, Fig.2)**

Il trattatore può allentarsi con un uso eccessivo. Fare sempre attenzione al suo corretto funzionamento per trattenerne la parte gambo dell'accessorio. Se si nota usura o danni, portare il demolitore ad un centro assistenza autorizzato per manutenzione.

**4. Manutenzione del motore:**

L'avvolgimento del motore il vero e proprio "cuore" degli attezzi elettrici. Fare attenzione a non danneggiare l'avvolgimento e/o non bagnarlo con olio o acqua.

**5. Controllo delle spazzole di carbone (Fig. 6)**

Il motore impiega spazzole di carbone, materiali soggetti a consumo. Quando una spazzola è consumata o vicina al limite d'usara, il motore potrebbe subire dei danni. Usando spazzole di carbone con arresto automatico, il motore si ferma automaticamente quando queste sono consumate. In tal caso, bisogna sostituirle con delle nuove, dello stesso numero come indicato nella **Fig. 6**. Tenere, inoltre, sempre pulite le spazzole e fare in modo che questo scorrino liberamente all'interno del portaspazzole.

**6. Sostituzione di una spazzola di carbone:**

Allentare la vite (bullone a testa esagonale M4×12) della copertura del tappo e rimuovere la stessa. (**Fig. 7**)

La spazzola di carbone va rimossa dopo averne rimosso il cappuccio.

Dopo aver sostituito la spazzola, stringerne il cappuccio e quindi montare saldamente la copertura de tappo.

**7. Lista dei pezzi di ricambio**

- A: N. voce
- B: N. codice
- C: N. uso
- D: Note

**CAUTELA**

La riparazione, modifica e ispezione di utensili elettrici Hitachi deve essere eseguita da un centro assistenza autorizzato.

Questa lista dei pezzi di ricambio è utile se viene presentato insieme all'utensile elettrico al centro assistenza autorizzato quando si richiedono riparazioni o altri interventi di manutenzione.

Nell'uso e nella manutenzione degli utensili elettrici devono essere osservate le normative di sicurezza e i criteri prescritti in ciascun paese.

**MODIFICHE**

Gli utensili elettrici Hitachi vengono continuamente migliorati e modificati per includere le più recenti innovazioni tecnologiche.

Di conseguenza, alcuni pezzi (p.es. numero di codice e/o design) possono essere modificati senza preavviso.

**NOTA**

A causa del continuo programma di ricerca e sviluppo della HITACHI, le caratteristiche riportate in questo foglio sono soggette a cambiamenti senza preventiva comunicazione.

**Informazioni riguardanti le vibrazioni**

I valori misurati sono stati determinati in conformità a EN60745.

Il valore efficace pesato tipico dell'accelerazione è di 14,0 m/s<sup>2</sup>.

## ALGEMENE VEILIGHEIDSVOORSCHRIFTEN

### WAARSCHUWING!

#### Lees alle instructies aandachtig door

Nalating om de hieronderstaande voorschriften op te volgen kan in elektrische schok, brand en/of ernstig letsel resulteren. De term "elektrisch gereedschap" heeft zowel betrekking op elektrisch gereedschap dat via de netvoeding van stroom wordt voorzien als gereedschap dat via een accu (snoerloos) van stroom wordt voorzien.

### BEWAAR DEZE INSTRUCTIES

#### 1) Werkplek

- a) **Zorg voor een schone en goed verlichte werkplek.**  
*Een rommelige en donkere werkplek verhoogt de kans op ongelukken.*
- b) **Gebruik het elektrisch gereedschap niet in een omgeving met ontplofbare vloeistoffen, gassen of stof.**  
*Elektrisch gereedschap kan vonken afgeven. Deze vonkjes kunnen stofdeeltjes of gassen doen ontbranden.*
- c) **Houd kinderen en andere toeschouwers tijdens het gebruik van elektrische gereedschap uit de buurt.**  
*Afleidingen kunnen gevaarlijk zijn.*

#### 2) Elektrische veiligheid

- a) **De stekker op het elektrische gereedschap moet geschikt zijn voor aansluiting op de wandcontactdoos.**  
**De stekker mag op geen enkele manier gemodificeerd worden. Gebruik geen verloopstekker met geaard elektrisch gereedschap.**  
*Deugdelijke stekkers en geschikte wandcontactdozen verminderen het risico op een elektrische schok.*
- b) **Vermijd lichamelijk contact met geaarde oppervlakken zoals leidingen, radiatoren, fornuizen en koelkasten.**  
*Wanneer uw lichaam in contact staat met geaarde oppervlakken loopt u een groter risico op een elektrische schok.*
- c) **Stel het elektrisch gereedschap niet bloot aan regen of vochtige omstandigheden.**  
*Het risico op een elektrische schok wordt vergroot wanneer er water in het elektrisch gereedschap terechtkomt.*
- d) **Behandel het snoer voorzichtig. Draag het gereedschap nooit door dit bij het snoer vast te houden. Trek niet aan het snoer wanneer u de stekker uit het stopcontact wilt halen.**  
**Houd het snoer uit de buurt van warmtebronnen, olie, scherpe randen of bewegende onderdelen.**  
*Een beschadigd of verward snoer verhoogt het risico op een elektrische schok.*
- e) **Gebruik buitenshuis een verlengsnoer dat specifiek geschikt is voor het gebruik buiten.**  
*Het gebruik van een snoer dat specifiek geschikt is voor gebruik buitenshuis vermindert het risico op een elektrische schok.*

#### 3) Persoonlijke veiligheid

- a) **Blijf waakzaam, let voortdurend op uw werk en gebruik uw gezond verstand wanneer u elektrisch gereedschap gebruikt.**  
**Gebruik geen elektrisch gereedschap wanneer u moe bent of onder invloed van drugs, alcohol of medicijnen.**

*Eén moment van onoplettendheid kan in ernstig lichamelijk letsel resulteren.*

- b) **Gebruik persoonlijke beschermingsmiddelen. Draag altijd oogbescherming.**

*Persoonlijke beschermingsmiddelen, zoals stofmaskers, niet-glijdende veiligheidsschoenen, helm of oorbescherming vermindert het risico op lichamelijk letsel.*

- c) **Voorkom dat het gereedschap per ongeluk op kan starten. Controleer of de schakelaar op de uit stand staat voordat u de stekker in het stopcontact steekt.**

*Zorg ervoor dat u tijdens het verplaatsen van het elektrisch gereedschap uw vingers uit de buurt van de schakelaar houdt en steek de stekker van het gereedschap niet in het stopcontact terwijl de schakelaar op aan staat om ongelukken te vermijden.*

- d) **Verwijder sleutels en moersleutels uit het gereedschap voordat u het elektrisch gereedschap aanzet.**

*Een (moer-)sleutel die op een bewegend onderdeel van het elektrisch gereedschap bevestigd is kan in lichamelijk letsel resulteren.*

- e) **Reik niet te ver. Zorg ervoor dat u te allen tijde stevig staat en uw evenwicht behoudt.**

*Op deze manier heeft u tijdens een onverwachte situatie meer controle over het elektrisch gereedschap.*

- f) **Draag geen loszittende kleding of sieraden. Houd uw haar, kleding en handschoenen uit de buurt van bewegende onderdelen.**

*Loszittende kleding, sieraden en lang haar kunnen in de bewegende onderdelen verstrikt raken.*

- g) **Indien het elektrisch gereedschap van een aansluiting voor stofafzuiging is voorzien dan dient u ervoor te zorgen dat de stofafzuiging aangesloten en op de juiste manier gebruikt wordt.**

*Het gebruik van stofafzuiging vermindert eventuele stofgerelateerde risico's.*

- 4) **Bediening en onderhoud van elektrisch gereedschap**

- a) **Het elektrisch gereedschap mag niet geforceerd worden. Gebruik het juiste gereedschap voor het karwei.**

*U kunt de klus beter en veiliger uitvoeren wanneer u het juiste elektrische gereedschap gebruikt.*

- b) **Gebruik het elektrisch gereedschap niet als de schakelaar niet goed werkt.**

*Elektrisch gereedschap dat niet via de schakelaar bediend kan worden is gevaarlijk en moet onmiddellijk gerepareerd worden.*

- c) **Haal de stekker uit het stopcontact voordat u afstellingen verricht, accessoires verwisselt of voordat u het elektrisch gereedschap opbergt.**

*Dergelijke preventieve veiligheidsmaatregelen verminderen het risico dat het elektrisch gereedschap per ongeluk opstart.*

- d) **Berg elektrisch gereedschap buiten het bereik van kinderen op en sta niet toe dat personen die niet bekend zijn met het juiste gebruik van het gereedschap of deze voorschriften dit elektrisch gereedschap gebruiken.**

*Elektrisch gereedschap is gevaarlijk in onbevoegde handen.*

- e) Het elektrisch gereedschap moet regelmatig onderhouden worden. Controleer het gereedschap op een foutieve uitlijning, vastgelopen of defecte bewegende onderdelen en andere problemen die van invloed zijn op de juiste werking van het gereedschap.

Indien het gereedschap defect of beschadigd is moet het gerepareerd worden voordat u het gereedschap opnieuw gebruikt.

*Slecht onderhouden elektrisch gereedschap is verantwoordelijk voor een groot aantal doe-het-zelf ongelukken.*

- f) **Houd snijwerktuigen scherp en schoon.**

*Goed onderhouden snijwerktuigen met scherpe snijranden lopen minder snel vast en zijn gemakkelijker in het gebruik.*

- g) **Elektrisch gereedschap, toebehoren, bits enz. moeten in overeenstemming met deze instructies en het bestemde doel worden gebruikt waarbij de werkomstandigheden en het werk in overweging moeten worden genomen.**

*Gebruik van elektrisch gereedschap voor andere doeleinden dan het bestemde doel kan tot gevaarlijke situaties leiden.*

**5) Onderhoudsbeurt**

- a) **Het gereedschap mag uitsluitend door bevoegd onderhoudspersoneel worden onderhouden die authentieke onderdelen gebruikt.**

*Hierdoor kunt u erop aan dat de veiligheid van het elektrisch gereedschap behouden blijft.*

**VOORZORGMATREGELEN**

Houd kinderen en kwetsbare personen op een afstand. Het gereedschap moet na gebruik buiten het bereik van kinderen en andere kwetsbare personen worden opgeborgen.

**SPECIALE VOORZORGMATREGELEN BETREFFENDE HET GEBUIK VAN DE HAKHAMER**

1. Draag gehoorbescherming  
Blootstelling aan lawaai kan tot gehoorverlies leiden.
2. Gebruik de extra handgrepen die met het gereedschap zijn meegeleverd.  
Verlies van controle over het gereedschap kan in lichamelijk letsel resulteren.
3. Het booreinde gedurende of direct na het uitzetten NIET aanraken. Het booreinde wordt tijdens het boren uiterst heet, en zou ernstige brandwonden kunnen veroorzaken.
4. Voordat U in een muur, plafond of vloer iets uitbreekt, dient gecontroleerd te worden of er elektrische kabels of leidingen onder liggen.
5. Installeer de boorhouder op de juiste wijze.
6. Controleer alvorens aan het werk te gaan of de schroeven allemaal goed vastgeschroefd zitten.
7. Wanneer u op een hoog gelegen plaats aan het werk bent, let dan op personen en voorwerpen die zich beneden bevinden.
8. Draag schoenen die uw voeten voldoende beschermen.

**TECHNISCHE GEGEVENS**

Voltage (verschillend van gebied tot gebied)*	(110V, 230V, 240V) ~
Input	1240W*
Aantal slagen belast	1400min <sup>-1</sup>
Gewicht (zonder snoer en zijgreep)	20 kg

\* Controleer het naamplaatje op de hakhamer daar het apparaat afhankelijk van het gebied waar het verkocht wordt gewijzigd kan worden.

**STANDAARD TOEBEHOREN**

- (1) Omhulsel ..... 1  
De standaard toebehoren kunnen zonder aankondiging op ieder moment worden veranderd.

**EXTRA TOEBEHOREN (los verkrijgbaar)**

- Asfaltsnijden

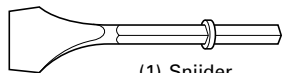

(1) Snijder  
Totale lengte: 410, 520 mm  
Breedte: 75 mm

- Groefsnijders en graven

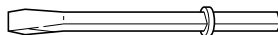

(1) Beitel  
Totale lengte: 410, 520 mm

- Breken

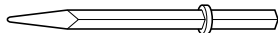

(1) Puntboor  
Totale lengte: 410 mm

- Schepwerk

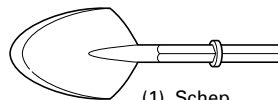

(1) Schep  
Totale lengte: 546 mm

- Grease
  - 500 gr. (in een blik)
  - 70 gr. (in een tube)
  - 30 gr. (in een tube)

De extra toebehoren kunnen zonder aankondiging op ieder moment worden veranderd.

## TOEPASSINGEN

Deze hakhamer kan worden gebruikt voor het breken van beton, afschilferen van beton, maken van groeven, pijpsnijden, installeren van pijpen en bedrading, sanitaire faciliteiten, machine-installatie, watertoevoer en afvoerwerk, binnenwerk, havenfaciliteiten, en ander bouwkundig werk.

## VOOR BEGIN VAN HET WERK

### 1. Netspanning

Controleren of de netspanning overeenkomt met de opgave op het naamplaatje van de hakhamer.

### 2. Netschakelaar

Controleren of de netschakelaar op „UIT” staat. Wanneer de stekker in het stopcontact zit en de schakelaar op “AAN” staat, begint de hakhamer onmiddellijk te draaien, hetwelk ernstig gevaar betekent.

### 3. Verlengsnoer

Wanneer het werktelein niet in de buurt van een stopcontact ligt, dan moet men gebruik maken van een verlengsnoer, dat voldoende dwarsprofiel en voldoende nominaal vermogen heeft. Het verlengsnoer moet zo kort mogelijk gehouden worden.

### 4. Inzetten van de boor, beitel, hak enz.

#### LET OP

Zorg ervoor dat de stroom is uitgeschakeld (OFF) en dat de stekker uit het stopcontact is getrokken. Dit om ernstige problemen te voorkomen.

#### OPMERKING:

Voor gereedschap zoals de puntboor en de snijder dienen uitsluitend originele Hitachi-onderdelen gebruikt te worden.

\* Het is mogelijk gereedschap, zoals een puntboor, een snijder enz., te bevestigen met een van de drie soorten stiften die hieronder afgebeeld zijn.

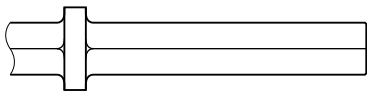

Pneumatisch gereedschap stift bit

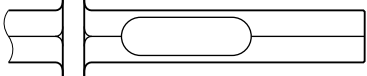

Standaard zeskantig stift bit (combo type)

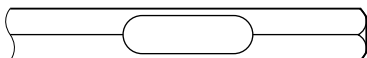

Houdergroef bit zonder kraag

- Bevestigen pneumatische gereedschapsstift en standaard zeskantige stiftgereedschappen.
  - (1) Reinig de gereedschapsstift en smeer deze vervolgens in met vet of machine-olie.
  - (2) Doe de houder open (A) zoals aangegeven in de afbeelding en pas het gereedschap, zoals een puntboor, een snijder enz., in het zeskantige gat in de voorkant (Zie **Afb. 1**).
  - (3) Klem het gereedschap op zijn plaats door de houder vast te klemmen. Om te controleren of het gereedschap goed vast zit dient u even aan het gereedschap te trekken. (**Afb. 2**)
- Gereedschappen bevestigen met standaard zeskantige stiften en houdergroef stiften met kragen.
  - (1) Reinig de gereedschapsstift en smeer deze vervolgens in met vet of machine-olie.
  - (2) Doe de houder open (A). Pas de stift zo dat het verlaagde gedeelte onder de klem zit en pas het gereedschap, zoals een puntboor, een snijder enz., in het zeskantige gat in de voorkant (Zie **Afb. 3**).
  - (3) Klem het gereedschap op zijn plaats door de houder in de klempositie (B) te brengen. Om te controleren of het gereedschap goed vast zit dient u even aan het gereedschap te trekken. (**Afb. 4**)

#### OPMERKING:

Volg de bovenstaande procedure in de omgekeerde volgorde wanneer u het gereedschap, zoals een puntboor, een snijder enz., weer wilt verwijderen.

## GEBRUIK VAN DE HAKHAMER

1. Plaats de punt op de plek waar u wilt beginnen en haal vervolgens de trekkerschakelaar over. In sommige gevallen is het nodig de punt met kracht op de gewenste plek te stoten om het gewenste effect te verkrijgen. Dit wijst niet op slecht functioneren van het gereedschap. Het betekent dat het veiligheidsmechanisme, dat voorkomt dat er gehakt wordt zonder belasting, werkt.
2. Maak bij de bediening gebruik van het eigen gewicht van de hakhamer. Het zal niet beter werken indien het met veel kracht op het werkkoppervlak gedrukt wordt. Houd de hakhamer met een kracht vast die juist voldoende is om de weerslag tegen te gaan. (**Afb. 5**)

## VERVANGEN VAN DE OLIE

De constructie van dit apparaat is luchtdicht, zodat de olie niet kan lekken, en de hakhamer beschermd is tegen stof. De hakhamer kan dus voor lange tijd gebruikt worden zonder verdere smering. Vervang de olie zoals hieronder is beschreven.

#### Periodieke vervanging van de olie

Vervang de olie nadat het apparaat 6 maanden gebruikt is. Vervangingsolie is verkrijgbaar bij een officieel service-centrum.

---

## ONDERHOUD EN INSPECTIE

---

### LET OP

Zorg ervoor dat de stroom is uitgeschakeld (OFF) en dat de stekker uit de stroom-aansluiting is getrokken.

Dit om ernstige problemen te voorkomen.

#### 1. Inspectie van de hakhamer

Daar door een stompe boor, slagbeitel of hak enz. het prestatievermogen vermindert, en de motor beschadigd kan worden, dient deze geslepen te worden of te worden vervangen door een nieuwe wanneer slijtage wordt vastgesteld.

#### 2. Inspectie van de bevestigingsschroef:

Alle bevestigingsschroeven worden regelmatig geïnspecteerd en gecontroleerd of zij juist aangedraaid zijn. Wanneer één van de schroeven losraakt, dan moet deze onmiddellijk opnieuw aangedraaid worden. Gebeurt dat niet, dan kan dat tot aanzienlijke gevaren leiden.

#### 3. Inspecteren van de houder (Afb.1, Afb.2)

Bij intensief gebruik kan de houder los komen te zitten. Let er te allen tijde op dat de beitel of het andere gereedschap goed vast zit. Als u bij inspectie constateert dat de houder versleten is, dient u de hakhamer naar een erkend service-centrum te brengen voor onderhoud of reparatie.

#### 4. Onderhoud van de motor

De motorwikkeling is het „hart“ van het elektrische gereedschap. Er moet daarom bijzonder zorgvuldig op gelet worden, dat de wikkeling niet beschadigd en/of met olie of water bevochtigd wordt.

#### 5. Inspectie van de koolborstels (Afb. 6)

Bij de motor zijn koolborstels gebruikt, die onderhevig zijn aan slijtage. De motor kan beschadigd worden wanneer de koolborstels versleten zijn. De motor stop automatisch wanneer deze voorzien is van auto-stop koolborstels.

In dit geval dienen beide koolborstels vervangen te worden door nieuwe borstels van hetzelfde nummer, zoals de **Afb. 6** laat zien. Bovendien moeten de koolborstels zich in de borstelhouders vrij kunnen bewegen.

#### 6. Het wisselen van de koolborstel:

Maak de bout (zeshoekig M4×12) van de beschermkap los en verwijder de kap. (**Afb. 5**) Na het verwijderen van de borstelkap kan de koolborstel vervangen worden.

Sluit de borstelkap na het vervangen van de koolborstel en plaats de beschermkap er goed overheen.

#### 7. Lijst vervangingsonderdelen

- A: Ond.nr.
- B: Codenr.
- C: Gebr.nr.
- D: Opm.

### LET OP

Reparatie, modificatie en inspectie van Hitachi elektrisch gereedschap dient te worden uitgevoerd door een erkend Service-centrum.

Deze Onderdelenlijst komt van pas wanneer u deze samen met het elektrische gereedschap aanbiedt bij het erkende Service-centrum wanneer u om reparatie of ander onderhoud verzoekt.

Bij gebruik en onderhoud van elektrisch gereedschap dienen de in het land waar u zich bevindt geldende veiligheidsregelgeving en veiligheidsstandaarden stipt te worden opgevolgd.

### MODIFICATIES

Hitachi elektrisch gereedschap wordt voortdurend verbeterd en gewijzigd teneinde gebruik te kunnen maken van de nieuwste technische ontwikkelingen. Daarom is mogelijk dat sommige onderdelen (zoals codenummers en/of ontwerp) zonder voorafgaande kennisgeving gewijzigd worden.

---

### AANTEKENING

Op grond van het voortdurende research- en ontwikkelingsprogramma van HITACHI zijn veranderingen van de hierin genoemde technische opgaven voorbehouden.

---

---

### Informatie betreffende trillingen

De gemeten waarden zijn verkregen overeenkomstig EN60745.

Typische gewogen effectieve versnellingswaarde: 14,0 m/s<sup>2</sup>.

---

## NORMAS GENERALES DE SEGURIDAD

### ¡ADVERTENCIA!

#### Lea todas las instrucciones

*Si no se siguen las instrucciones de abajo podría producirse una descarga eléctrica, un incendio y/o daños graves.*

*El término "herramienta eléctrica" en todas las advertencias indicadas a continuación hace referencia a la herramienta eléctrica que funciona con la red de suministro (con cable) o a la herramienta eléctrica que funciona con pilas (sin cable).*

### CONSERVE ESTAS INSTRUCCIONES

#### 1) Área de trabajo

- a) **Mantenga la zona de trabajo limpia y bien iluminada.**

*Las zonas desordenadas y oscuras pueden provocar accidentes.*

- b) **No utilice las herramientas eléctricas en entornos explosivos como, por ejemplo, en presencia de líquidos inflamables, gases o polvo.**

*Las herramientas eléctricas crean chispas que pueden hacer que el polvo desprenda humo.*

- c) **Mantenga a los niños y transeúntes alejados cuando utilice una herramienta eléctrica.**

*Las distracciones pueden hacer que pierda el control.*

#### 2) Seguridad eléctrica

- a) **Los enchufes de las herramientas eléctricas tienen que ser adecuados a la toma de corriente. No modifique el enchufe.**

**No utilice enchufes adaptadores con herramientas eléctricas conectadas a tierra.**

*Si no se modifican los enchufes y se utilizan tomas de corriente adecuadas se reducirá el riesgo de descarga eléctrica.*

- b) **Evite el contacto corporal con superficies conectadas a tierra como tuberías, radiadores y frigoríficos.**

*Hay mayor riesgo de descarga eléctrica si su cuerpo está en contacto con el suelo.*

- c) **No exponga las herramientas eléctricas a la lluvia o a la humedad.**

*La entrada de agua en una herramienta eléctrica aumentará el riesgo de descarga eléctrica.*

- d) **No utilice el cable incorrectamente. No utilice el cable para transportar, tirar de la herramienta eléctrica o desenchufarla.**

**Mantenga el cable alejado del calor, del aceite, de bordes afilados o piezas móviles.**

*Los cables dañados o enredados aumentan el riesgo de descarga eléctrica.*

- e) **Cuando utilice una herramienta eléctrica al aire libre, utilice un cable prolongador adecuado para utilizarse al aire libre.**

*La utilización de un cable adecuado para usarse al aire libre reduce el riesgo de descarga eléctrica.*

#### 3) Seguridad personal

- a) **Esté atento, preste atención a lo que hace y utilice el sentido común cuando utilice una herramienta eléctrica.**

**No utilice una herramienta eléctrica cuando esté cansado o esté bajo la influencia de drogas, alcohol o medicación.**

*La distracción momentánea cuando utiliza herramientas eléctricas puede dar lugar a importantes daños personales.*

- b) **Utilice equipo de seguridad. Utilice siempre una protección ocular.**

*El equipo de seguridad como máscara para el polvo, zapatos de seguridad antideslizantes, casco o protección para oídos utilizado para condiciones adecuadas reducirá los daños personales.*

- c) **Evite un inicio accidental. Asegúrese de que el interruptor está en "off" antes de enchufarlo.**

*El transporte de herramientas eléctricas con el dedo en el interruptor o el enchufe de herramientas eléctricas con el interruptor encendido puede provocar accidentes.*

- d) **Retire las llaves de ajuste antes de encender la herramienta eléctrica.**

*Si se deja una llave en una pieza giratoria de la herramienta eléctrica podrían producirse daños personales.*

- e) **No se extralimite. Mantenga un equilibrio adecuado en todo momento.**

*Esto permite un mayor control de la herramienta eléctrica en situaciones inesperadas.*

- f) **Vístase adecuadamente. No lleve prendas sueltas o joyas. Mantenga el pelo, la ropa y los guantes alejados de las piezas móviles.**

*La ropa suelta, las joyas y el pelo largo pueden pillarse en las piezas móviles.*

- g) **Si se proporcionan dispositivos para la conexión de extracción de polvo e instalaciones de recogida, asegúrese de que están conectados y se utilizan adecuadamente.**

*La utilización de estos dispositivos puede reducir los riesgos relacionados con el polvo.*

#### 4) Utilización y mantenimiento de las herramientas eléctricas

- a) **No fuerce la herramienta eléctrica. Utilice la herramienta eléctrica correcta para su aplicación.**

*La herramienta eléctrica correcta trabajará mejor y de forma más segura si se utiliza a la velocidad para la que fue diseñada.*

- b) **No utilice la herramienta eléctrica si el interruptor no la enciende y apaga.**

*Las herramientas eléctricas que no pueden controlarse con el interruptor son peligrosas y deben repararse.*

- c) **Desconecte el enchufe de la fuente eléctrica antes de hacer ajustes, cambiar accesorios o almacenar herramientas eléctricas.**

*Estas medidas de seguridad preventivas reducen el riesgo de que la herramienta eléctrica se ponga en marcha accidentalmente.*

- d) **Guarde las herramientas eléctricas que no se utilicen para que no las cojan los niños y no permita que utilicen las herramientas eléctricas personas no familiarizadas con las mismas o con estas instrucciones.**

*Las herramientas eléctricas son peligrosas si son utilizadas por usuarios sin formación.*

- e) **Mantenimiento de las herramientas eléctricas. Compruebe si las piezas móviles están mal alineadas o unidas, si hay alguna pieza rota u otra condición que pudiera afectar al funcionamiento de las herramientas eléctricas. Si la herramienta eléctrica está dañada, llévela a reparar antes de utilizarla.**



*Se producen muchos accidentes por no realizar un mantenimiento correcto de las herramientas eléctricas.*

- f) **Mantenga las herramientas de corte afiladas y limpias.**

*Las herramientas de corte correctamente mantenidas con los bordes de corte afilados son más fáciles de controlar.*

- g) **Utilice la herramienta eléctrica, los accesorios y las brocas de la herramienta, etc., de acuerdo con estas instrucciones y de la manera adecuada para el tipo de herramienta eléctrica, teniendo en cuenta las condiciones laborales y el trabajo que se va a realizar.**

*La utilización de la herramienta eléctrica para operaciones diferentes a pretendidas podría dar lugar a una situación peligrosa.*

**5) Revisión**

- a) **Lleve su herramienta a que la revise un experto cualificado que utilice sólo piezas de repuesto idénticas.**

*Esto garantizará el mantenimiento de la seguridad de la herramienta eléctrica.*

**PRECAUCIÓN**

**Mantenga a los niños y a las personas enfermas alejadas. Cuando no se utilicen, las herramientas deben almacenarse fuera del alcance de los niños y de las personas enfermas.**

**PRECAUCIONES ESPECIALES SOBRE EL USO DEL MARTILLO**

1. Utilice protección de oídos  
La exposición al ruido puede causar daños auditivos.
2. Utilice los mangos auxiliares proporcionados con la herramienta.  
La pérdida de control puede causar daños personales.
3. No tocar la broca durante ni inmediatamente después de trabajar, puesto que se pone ardiente y puede causar quemaduras serias.
4. Antes de empezar a romper, picar o perforar en una pared, suelo o techo, comprobar cuidadosamente que no hayan objetos empotrados, tales como cables o conductos eléctricos.
5. Coloque correctamente el portabroca.
6. Al comenzar el trabajo, compruebe si los tornillos están correctamente cerrados.
7. Cuando tenga que trabajar en un lugar elevado tenga cuidado que no hayan personas debajo.
8. Utilice botas de seguridad para proteger sus pies.

**ESPECIFICACIONES**

Voltage (por áreas)*	(110V, 230V, 240V) ~
Entrada	1240W*
Impacto a carga plena	1400min <sup>-1</sup>
Peso (sin cable, ni mango lateral)	20 kg

\* Verificar indefectiblemente los datos de la placa de características del martillo, pues varían de acuerdo al país de destino.

**ACCESORIOS NORMALES**

(1) Caja ..... 1

Los accesorios normales están sujetos a cambio sin previo aviso.

**ACCESORIOS OPCIONALES  
(De venta por separado)**

- Cortadora de asfalto

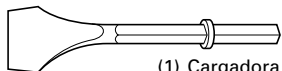

(1) Cargadora  
Largo total: 410, 520 mm  
Anchura: 75 mm

- Para excavar y hacer rebordes

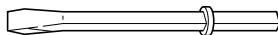

(1) Cincel frío  
Largo total: 410, 520 mm

- Para romper

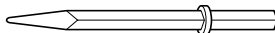

(1) Punta  
Largo total: 410 mm

- Trabajos con cuchara

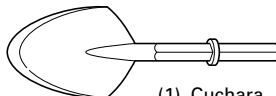

(1) Cuchara  
Largo total: 546 mm

- Grasa
  - 500 g (en una lata)
  - 70 g (en un tubo)
  - 30 g (en un tubo)

Los accesorios facultativos están sujetos a cambio sin previo aviso.

## APLICACIONES

Este martillo se utiliza para romper hormigón armado, cortar o picar hormigón, hacer ranuras, corte de barras, instalación de tuberías y artículos sanitarios, instalación de maquinaria, trabajos de suministro de agua y drenaje, trabajos en interiores, instalaciones portuarias y demás trabajos propios de ingeniería civil.

## ANTES DE LA PUESTA EN MARCHA

### 1. Alimentación

Asegurarse de que la alimentación de red que ha de ser utilizada responda a las exigencias de corriente especificadas en la placa de características de este martillo.

### 2. Conmutador de alimentación

Asegurarse de que el conmutador de alimentación esté en la posición OFF (desconectado). Si la clavija está conectada en la caja del enchufe mientras el conmutador de alimentación esté en posición ON (conectado) el martillo empezará a trabajar inmediatamente, provocando un serio accidente.

### 3. Cable de prolongación

Quando el área de trabajo está alejada de la red de alimentación, usar un cable de prolongación de un grosor y potencia normal suficiente. El cable de prolongación debe ser mantenido lo más corto posible.

### 4. Montaje de un accesorio, tal como una punta motriz, una cortadora, etc.

#### PRECAUCION:

Ceríese de desconectar la alimentación y desenchufe el enchufe de la toma de alimentación de la red para evitar averías serias.

#### NOTA

Para usar accesorios tales como una punta motriz y una cortadora, utilice únicamente piezas genuinas Hitachi.

\* Es posible fijar herramientas neumáticas con cualquiera de los tres tipos de formas de broca de vástago mostrados a continuación.

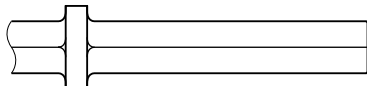

Broca de vástago de herramienta neumática

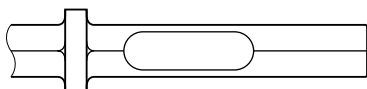

Herramienta de vástago hexagonal estándar (Tipo combinado)

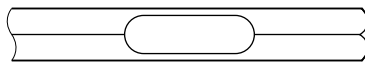

Broca con ranura de retención sin collar

- Montaje del vástago de la herramienta neumática y herramientas de vástago hexagonal estándar
  - (1) Limpie, y después unte el vástago de la herramienta con grasa o aceite de máquina.
  - (2) Mueva el retén hasta la posición de apertura (A), y asiente la herramienta en el orificio hexagonal de la cubierta frontal (consulte la Fig. 1).
  - (3) Fije el accesorio en su lugar colocando el retén en la posición de fijación. Tire del accesorio para comprobar que ha quedado correctamente instalado. (Fig. 2)
- Montaje de los vástagos hexagonales estándar y de las brocas con ranuras de retención sin collar.
  - (1) Limpie y unte grasa o aceite para máquinas sobre la parte del vástago del accesorio.
  - (2) Mueva el retén a la posición (A). Alinee la parte del vástago del accesorio, de manera que su parte hendida quede debajo de la abrazadera y asiente el accesorio, tal como una punta, una cortadora, etc., en el orificio hexagonal de la cubierta frontal. (Véase Fig. 3).
  - (3) Fije el accesorio en su lugar colocando el retén en la posición de fijación (B). Tire del accesorio para comprobar que ha quedado correctamente instalado. (Fig. 4)

#### NOTA:

Para extraer el accesorio, tal como una punta, una cortadora, etc., invierta el procedimiento descrito arriba.

## FORMA DE USAR EL MARTILLO

1. Después de aplicar la punta de la herramienta contra la superficie de trabajo, apriete el interruptor disparador.
 

En algunos casos, es necesario empujar con fuerza la punta de la herramienta contra la superficie de trabajo para iniciar el movimiento de percusión. Esto no se debe al mal funcionamiento de la herramienta.

Esto no se debe al mal funcionamiento de la herramienta eléctrica. Esto significa que está trabajando el mecanismo de protección contra la percusión sin carga.
2. Emplee este martillo utilizando el peso del mismo. El rendimiento no mejorara aunque presione con mayor fuerza la herramienta contra la superficie de trabajo.
 

Sostenga el martillo sólo con una fuerza suficiente para contrarrestar la reacción. (Fig. 5)

## CAMBIO DE GRASA

Este martillo es de construcción completamente cerrada, para evitar que entre el polvo y que hayan fugas de lubricante. Por ello, este martillo puede usarse sin lubricarse por largos períodos. Cuando se requiere cambiar la grasa, proceder como sigue:

## Período de cambio de grasa:

Luego de adquirir la herramienta, cambiarle la grasa cada 6 meses de uso. Consultar para ello al Agente de Servicio autorizado.

---

## MANTENIMIENTO E INSPECCION

---

### PRECAUCION:

Cerciórese de desconectar la alimentación y desenchufe el enchufe de la toma de alimentación de la red para evitar averías serias.

#### 1. Inspección de este martillo

Ya que la utilización de una herramienta de corte embotada disminuirá la eficiencia de trabajo y podría causar desperfectos en el motor, afilar o cambiar por uno nuevo tan pronto como se note abrasión.

#### 2. Inspeccionar los tornillos de montaje:

Regularmente inspeccionar todos los tornillos de montaje y asegurarse de que estén apretados firmemente. Si cualquier tornillo estuviera suelto, volver a apretarlo inmediatamente. El no hacer esto provocaría un riesgo serio.

#### 3. Inspección del retenedor (Fig.1, Fig.2)

El retenedor podría aflojarse debido al uso excesivo. Siempre compruebe que esté funcionando correctamente para sostener la parte del vástago del accesorio. Si descubre desgaste o rotura, lleve este Martillo a un centro de servicio autorizado para solicitar el servicio de mantenimiento.

#### 4. Mantenimiento de motor:

La unidad de bobinado del motor es el verdadero "corazón" de las herramientas eléctricas. Prestar el mayor cuidado y asegurarse de que el bobinado no se dañe y/o se humedezca con aceite o agua.

#### 5. Inspeccionar los carbones de contacto (Fig. 6)

El motor emplea escobillas de carbón que son partes consumibles. Cuando se gastan o están cerca del "límite de desgaste" pueden causar problemas al motor.

Al equiparse la escobilla de carbón de parada automática, el motor se detendrá automáticamente en ese momento hay que proceder a cambiar ambas escobillas de carbón por la nuevas, que tienen los mismos números de escobillas de carbón como se muestra en la Fig. 6. Además siempre hay que mantener las escobillas de carbón limpias y asegurarse de que se muevan libremente en sus porta-escobillas.

#### 6. Reemplazar el carbón de contacto:

Afloje el tornillo (perno de cabeza hexagonal M4x12) de la cubierta de la tapa, y extraiga ésta. (Fig. 7) Después de reemplazar las escobillas, apriete las tapas de las misma y por último, monte firmemente la cubierta de la tapa.

#### 7. Lista de repuestos

- A: N°. ítem
- B: N°. código
- C: N°. usado
- D: Observaciones

### PRECAUCIÓN

La reparación, modificación e inspección de las herramientas eléctricas Hitachi deben ser realizadas por un Centro de Servicio Autorizado.

Esta lista de repuestos será de utilidad si es presentada junto con la herramienta eléctrica al

Centro de Servicio Autorizado, para solicitar la reparación o cualquier otro tipo de mantenimiento. En el manejo y el mantenimiento de las herramientas eléctricas, se deberán observar las normas y reglamentos vigentes en cada país.

### MODIFICACIONES

Hitachi Power Tools introduce constantemente mejoras y modificaciones para incorporar los últimos avances tecnológicos.

Por consiguiente, algunas partes (por ejemplo, números de códigos y/o diseño) pueden ser modificadas sin previo aviso.

---

### OBSERVACION

Debido al programa continuo de investigación y desarrollo de HITACHI estas especificaciones están sujetas a cambio sin preaviso.

---

---

### Información sobre la vibración

Los valores medidos fueron determinados de acuerdo con EN60745.

Valor medio cuadrático ponderado típico de aceleración: 14,0 m/s<sup>2</sup>.

---

## REGRAS DE SEGURANÇA GERAL

### AVISO!

#### Leia todas as instruções

*Se não seguir todas as instruções apresentadas em baixo, pode provocar um choque eléctrico, incêndio e/ou ferimentos graves.*

*O termo "ferramenta eléctrica" em todos os avisos indicados em baixo refere-se à sua ferramenta ligada à corrente (com fios) ou à ferramenta eléctrica a baterias (sem fios).*

### GUARDE ESTAS INSTRUÇÕES

#### 1) Área de trabalho

- a) **Mantenha a área de trabalho limpa e bem iluminada.**  
*As áreas escuras e cheias de material são propícias aos acidentes.*
- b) **Não trabalhe com ferramentas eléctricas em ambientes explosivos, tais como na presença de líquidos inflamáveis, gases ou pó.**  
*As ferramentas eléctricas criam faíscas que podem inflamar o pó dos fumos.*
- c) **Mantenha as crianças e outras pessoas afastadas quando trabalhar com uma ferramenta eléctrica.**  
*As distrações podem fazer com que perca controlo.*

#### 2) Segurança eléctrica

- a) **As fichas da ferramenta eléctrica devem corresponder às tomadas.**  
**Nunca modifique a ficha.**  
**Não utilize fichas adaptadoras com ferramentas eléctricas ligadas à terra.**  
*As fichas não modificadas e tomadas correspondentes reduzirão o risco de choques eléctricos.*
- b) **Evite contacto corporal com superfícies ligadas à terra, tais como tubos, radiadores, máquinas e frigoríficos.**  
*Existe um risco acrescido de choque eléctrico se o seu corpo estiver ligado à terra.*
- c) **Não exponha ferramentas eléctricas à chuva ou condições de humidade.**  
*A entrada de água numa ferramenta eléctrica aumentará o risco de choques eléctricos.*
- d) **Não abuse do fio. Nunca utilize o fio para transportar, puxar ou desligar a ferramenta eléctrica. Mantenha o fio afastado do calor, óleo, margens afiadas ou peças em movimento.**  
*Os fios danificados ou entrelaçados podem aumentar o risco de choques eléctricos.*
- e) **Quando trabalhar com uma ferramenta eléctrica no exterior, utilize uma extensão adequada para utilização exterior.**  
*A utilização de um fio adequado para utilização no exterior reduz o risco de choques eléctricos.*

#### 3) Segurança pessoal

- a) **Mantenha-se alerta, esteja atento ao que está a fazer e utilize senso comum quando trabalhar com uma ferramenta eléctrica.**  
**Não utilize uma ferramenta eléctrica quando estiver cansado ou sob a influência de drogas, álcool ou medicamentos.**  
*Um momento de desatenção enquanto trabalha com ferramentas eléctricas pode resultar em ferimentos pessoais graves.*
- b) **Utilize equipamento de segurança. Utilize sempre protecção para os olhos.**  
*O equipamento de segurança, tal como uma máscara de pó, sapatos de segurança antiderrapantes, chapéu rígido ou protecção auricular*

*utilizados para condições adequadas reduzirá os ferimentos pessoais.*

- c) **Evite ligar por acidente. Certifique-se de que o interruptor está na posição de desligado antes de ligar a ferramenta.**  
*Transportar ferramentas eléctricas com o dedo no interruptor ou ligar ferramentas que estão com o interruptor ligado é propício a acidentes.*
  - d) **Remova qualquer chave de parafusos ou chave-inglesa de regulação antes de ligar a ferramenta.**  
*Uma chave-inglesa ou de parafusos ligada à parte rotativa da ferramenta pode provocar ferimentos pessoais.*
  - e) **Não se estique. Mantenha sempre o controlo e equilíbrio adequados.**  
*Isto permite obter um melhor controlo da ferramenta em situações inesperadas.*
  - f) **Use vestuário adequado. Não use roupas largas ou jóias. Mantenha o cabelo, roupas e luvas afastados das peças móveis.**  
*As roupas largas, jóias ou cabelo comprido podem ser apanhados em peças móveis.*
  - g) **Se forem fornecidos dispositivos para a ligação de extractores de pó e dispositivos de recolha, certifique-se de que estes estão ligados e são utilizados adequadamente.**  
*A utilização destes dispositivos podem reduzir os perigos relacionados com o pó.*
- 4) **Utilização da ferramenta e manutenção**
- a) **Não force a ferramenta eléctrica. Utilize a ferramenta correcta para a sua aplicação.**  
*A ferramenta correcta fará o trabalho melhor e com mais segurança à velocidade para a qual foi concebida.*
  - b) **Não utilize a ferramenta eléctrica se o interruptor não a ligar ou desligar.**  
*Qualquer ferramenta que não possa ser controlada com o interruptor é perigosa e deve ser reparada.*
  - c) **Desligue a ficha da rede antes de efectuar quaisquer regulações, mudar os acessórios ou guardar ferramentas eléctricas.**  
*Tais medidas de segurança de prevenção reduzem o risco de ligar a ferramenta eléctrica acidentalmente.*
  - d) **Guarde as ferramentas eléctricas fora do alcance de crianças e não permita que pessoas não habituadas à ferramenta eléctrica ou estas instruções trabalhem com a ferramenta.**  
*As ferramentas eléctricas são perigosas nas mãos de utilizadores inexperientes.*
  - e) **Efectue a manutenção de ferramentas eléctricas. Verifique a existência de desalinhamentos ou dobragens das peças móveis, quebras de peças e quaisquer outras condições que possam afectar o funcionamento das ferramentas eléctricas.**  
**Se danificada, mande reparar a ferramenta antes de utilizar.**  
*Muitos acidentes são causados por ferramentas com má manutenção.*
  - f) **Mantenha as ferramentas de corte afiadas e limpas.**  
*As ferramentas de corte com uma manutenção adequada e extremidades afiadas são menos propensas a dobrar e mais fáceis de controlar.*
  - g) **Utilize a ferramenta eléctrica, acessórios e pontas de ferramentas, etc., de acordo com estas instruções e da forma pretendida para o determinado tipo de ferramenta eléctrica, tomando em consideração as condições de trabalho e o trabalho a ser efectuado.**

A utilização de uma ferramenta eléctrica para operações diferentes das concebidas pode resultar num mau funcionamento.

## 5) Manutenção

- a) **Faça a manutenção da sua ferramenta eléctrica por um pessoal de reparação qualificado e utilize apenas peças de substituição idênticas.**  
Isto garantirá que a segurança da ferramenta eléctrica é mantida.

## AVISO

Mantenha afastadas das crianças e pessoas doentes. Quando não estiverem a ser utilizadas, as ferramentas devem ser guardadas fora do alcance de crianças e pessoas doentes.

## PRECAUÇÕES ESPECIAIS NO USO DO MARTELO

- Use dispositivos de protecção auditiva  
A exposição ao ruído pode provocar a perda de audição

## SPECIFICATIONS

Voltagem (por áreas)*	(110V, 230V, 240V) $\surd$
Potência de entrada	1240W*
Taxa de impacto a plena potência	1400min <sup>-1</sup>
Peso (sem fio, empunhadura lateral)	20 kg

\* Não deixe de verificar a placa identificadora deste Martelo de Demolição, já que ela está sujeita a mudanças conforme a área.

## ACESSÓRIOS-PADRÃO

(1) Estojo ..... 1  
Os acessórios-padrão estão sujeitos a mudanças sem aviso prévio.

## ACESSÓRIOS OPCIONAIS (vendidos separadamente)

- Corte de asfalto

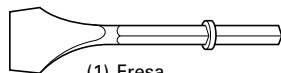

(1) Fresa  
Comprimento total: 410, 520 mm  
Largura: 75 mm

- Escavar e fresar sulcos

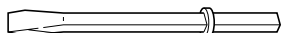

(1) Talhadeira  
Comprimento total: 410, 520 mm

- Triturador

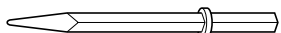

(1) Ponta macho  
Comprimento total: 410 mm

- Trabalho de escavação

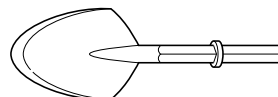

(1) Pá  
Comprimento total: 546 mm

- Lubrificante  
500 g (em lata)  
70 g (em tubo)  
30 g (em tubo)

Os acessórios opcionais estão sujeitos a mudanças sem aviso prévio.

## APLICAÇÕES

Este Martelo deve ser utilizado para demolir concreto, talhar concreto, abrir sulcos, cortar barras para instalação de encanamentos e fiação, fazer instalações sanitárias, fazer instalação de maquinário, para obras de abastecimento e escoamento de água, trabalhos de interior, instalações portuárias e outras obras de engenharia civil.

## ANTES DA OPERAÇÃO

### 1. Fonte de energia

Certifique-se de que a fonte de energia a ser utilizada está conforme às exigências especificadas na placa identificadora de produto deste Martelo.

**2. Interruptor**

Certifique-se de que o interruptor está na posição desligada. Se o plugue estiver conectado a uma tomada quando o interruptor estiver ligado, este Martelo vai começar a operar imediatamente, podendo provocar um acidente sério.

**3. Cabo de extensão**

Quando o local de trabalho estiver longe da fonte de energia, utilize um cabo de extensão de espessura e potência nominal suficientes. O cabo de extensão deve ser mantido tão curto quanto possível.

**4. Montagem de um acessório como chaves de ponta macho, fresas, etc.****CUIDADO:**

Certifique-se de desligar a ferramenta e desconectar o plugue de ligação da tomada a fim de evitar acidentes graves.

**NOTA:**

Para acessórios como chaves de ponta macho e fresas, utilize apenas peças genuínas da Hitachi.

\* É possível prender um acessório, como chaves de ponta macho, fresas, etc., com qualquer um dos três tipos de formatos de porções de haste do acessório abaixo.

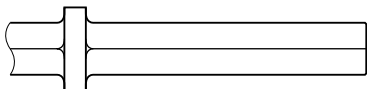

Haste de ferramenta aérea

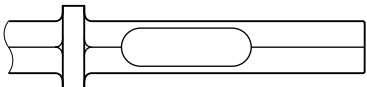

Broca hexagonal padrão, Haste (Tipo combinado)

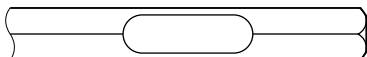

Broca com sulco de retenção sem colar

○ Montagem de ferramentas com haste aérea e broca hexagonal padrão

(1) Limpe, depois esfregue a haste da ferramenta com lubrificante ou óleo de máquina.

(2) Desloque o retentor até a posição aberta (A) e encaixe o acessório, como a chave de ponta macho, fresa, etc., no orifício sextavado da tampa frontal. (Veja Fig. 1).

(3) Fixe a ferramenta no lugar colocando o retentor na posição de fixação. Para garantir a montagem correta do acessório, puxe-o para ver se não sai com facilidade. (Fig. 2)

○ Montagem de brocas hexagonais padrão e de brocas com sulco de retenção sem colar.

(1) Limpe, depois esfregue o acessório com lubrificante ou óleo de máquina.

(2) Desloque o retentor até a posição aberta (A). Alinhe a broca de maneira que sua parte rebaixada fique sob a presilha e encaixe o acessório, como chave de ponta macho, fresa, etc. no orifício sextavado da tampa frontal. (Veja Fig. 3)

(3) Fixe o acessório no lugar colocando o retentor na posição de fixação (B). Para garantir a montagem correta do acessório, puxe-o para ver se não sai com facilidade. (Fig. 4)

**NOTA:**

Para retirar o acessório, como chave de ponta macho, fresa, etc., siga os passos acima na ordem inversa.

---

**COMO USAR O MARTELO**

---

1. Aperte o gatilho depois de aplicar a ponta da chave na posição de trituração.

Em alguns casos, é necessário perfurar a ponta da chave fortemente contra a posição de trituração para poder dar início ao movimento de martelada. Isto não se deve ao mau funcionamento da ferramenta elétrica. Significa que o mecanismo de proteção contra a martelada em vazio está funcionando.

2. Opere este Martelo de Demolição utilizando o seu peso vazio. O desempenho não será melhor mesmo se ele for pressionado ou impelido contra a superfície de trabalho. Segure este Martelo de Demolição com força suficiente apenas para contrabalançar a reação. (Fig. 5)

---

**TROCA DE LUBRIFICANTE**

---

Este Martelo foi contruído completamente estanque ao ar para protegê-lo contra a poeira e para evitar vazamento de lubrificante. Portanto, o Martelo pode ser usado sem lubrificação por longos períodos. Troque o lubrificante da maneira descrita abaixo.

**Período de troca de lubrificante**

Depois da compra, troque o lubrificante a cada seis meses de uso. Pergunte sobre a troca de lubrificante na Oficina Autorizada da Hitachi mais próxima.

---

**MANUTENÇÃO E INSPEÇÃO**

---

**ATENÇÃO!**

Certifique-se de desligar a ferramenta e desconectar o plugue de ligação da tomada para evitar um acidente grave.

**1. Inspeção do Martelo**

Como a utilização do acessório sem fio, como chave de ponta macho, fresa, etc., diminui a eficiência e pode provocar possível mau funcionamento do motor, afie ou substitua-o tão logo perceba seu desgaste.

**2. Inspeção dos parafusos de montagem**

Inspeccione regularmente todos os parafusos de montagem e se certifique de que estão corretamente apertados. Se algum deles estiver frouxo, reaperte-o imediatamente. Caso isso não seja feito, pode resultar em perigo grave.

**3. Inspeção do retentor (Fig. 1, Fig. 2)**

O retentor pode se afrouxar devido ao uso excessivo. Fique sempre atento ao seu funcionamento correto em manter preso o acessório. Havendo qualquer desgaste ou rasgão, leve este Martelo a uma oficina autorizada para que seja consertado.

#### 4. Manutenção do motor

A unidade de enrolamento do motor é o verdadeiro “coração” da ferramenta elétrica. Cuide bem dela para assegurar que o enrolamento não se danifique e/ou se molhe com óleo ou água.

#### 5. Inspeção das escovas de carvão (Fig. 6)

O motor emprega escovas de carvão, que são peças de consumo. Quando elas ficarem gastas ou quase chegando ao “limite de uso”, podem causar problemas ao motor. Quando o motor estiver equipado com uma escova de carvão de parada automática, ele pára automaticamente. Nesse momento, substitua ambas escovas de carvão por novas, que possuam o mesmo número mostrado na Fig. 6. Além disso, mantenha as escovas de carvão sempre limpas e certifique-se de que deslizam livremente nos respectivos suportes de escova.

#### 6. Troca das escovas de carvão:

Desaperte os parafusos (parafuso de cabeça sextavada M4×12) dos protetores das tampas, retire, então, esses protetores das tampas (Fig. 7). Depois de remover os protetores da escova, as escovas de carvão podem ser retiradas.

Após a troca das escovas de carvão, aperte os protetores das escovas e, então, monte firmemente os protetores das tampas.

#### 7. Lista de peças para conserto

- A: Item N°
- B: Código N°
- C: N° Usado
- D: Observações

#### CUIDADO

Consertos, modificação e inspeção de Ferramentas Elétricas da Hitachi devem ser realizados por uma Oficina Autorizada.

Esta lista de peças pode ser útil se apresentada com a ferramenta elétrica à Oficina Autorizada quando da solicitação de conserto ou de manutenção.

As normas de segurança e os padrões prescritos em cada país devem ser observados na operação e na manutenção das ferramentas elétricas.

#### MODIFICAÇÃO

As Ferramentas Elétricas da Hitachi estão sempre sendo aperfeiçoadas e modificadas para incorporar os mais recentes avanços tecnológicos.

Dessa forma, algumas peças (isto é, números de código e/ou design) podem mudar sem aviso prévio.

---

#### NOTA

Devido ao contínuo programa de pesquisa e desenvolvimento da HITACHI, as especificações aqui contidas estão sujeitas a mudanças sem aviso prévio.

---

---

#### Informação a respeito de vibração

Os valores medidos foram determinados de acordo com EN60745.

Valor típico da aceleração média ponderada da raiz quadrada: 14,0 m/s<sup>2</sup>.

---

## ΓΕΝΙΚΑ ΜΕΤΡΑ ΑΣΦΑΛΕΙΑΣ

### ΠΡΟΣΟΧΗ!

#### Διαβάστε όλες τις οδηγίες

Αν δεν τηρηθούν όλες οι οδηγίες που αναφέρονται παρακάτω, ενδέχεται να προκληθεί ηλεκτροπληξία, πυρκαγιά ή/και σοβαρός τραυματισμός.

Ο όρος “ηλεκτρικό εργαλείο” σε όλες τις προειδοποιήσεις που αναφέρονται παρακάτω αναφέρεται στο ηλεκτρικό εργαλείο που λειτουργεί με το ρεύμα του ηλεκτρικού δικτύου (με καλώδιο) ή στο ηλεκτρικό εργαλείο που λειτουργεί με μπαταρία (χωρίς καλώδιο).

### ΦΥΛΑΞΤΕ ΑΥΤΕΣ ΤΙΣ ΟΔΗΓΙΕΣ

#### 1) Χώρος εργασίας

**a) Διατηρείτε το χώρο εργασίας καθαρό και καλά φωτισμένο.**

Οι ακατάστατοι και οι σκοτεινοί χώροι έχουν την τάση να προκαλούν ατυχήματα.

**b) Μη χρησιμοποιείτε τα ηλεκτρικά εργαλεία σε εκρηκτικές ατμόσφαιρες, όπως όταν είναι παρόντα εύφλεκτα υγρά, αέρια ή σκόνη.**

Τα ηλεκτρικά εργαλεία δημιουργούν σπινθήρες οι οποίοι ενδέχεται να προκαλέσουν την ανάφλεξη αυτών των υλικών.

**c) Κρατήστε τα παιδιά και τους παρευρισκόμενους μακριά όταν χρησιμοποιείτε ένα ηλεκτρικό εργαλείο.** Αν αποσπαστεί η προσοχή σας, υπάρχει κίνδυνος να χάσετε τον έλεγχο.

#### 2) Ηλεκτρική ασφάλεια

**a) Τα φως των ηλεκτρικών εργαλείων πρέπει να είναι κατάλληλα για τις πρίζες.**

**Μην τροποποιήσετε ποτέ το φως με οποιονδήποτε τρόπο.**

**Μη χρησιμοποιείτε φως προσαρμογής με γειωμένα ηλεκτρικά εργαλεία.**

Τα μη τροποποιημένα φως και οι κατάλληλες πρίζες μειώνουν τον κίνδυνο ηλεκτροπληξίας.

**b) Αποφύγετε τη σωματική επαφή με γειωμένες επιφάνειες όπως σωλήνες, θερμάστρες, μαγειρικές συσκευές και ψυγεία.**

Υπάρχει αυξημένος κίνδυνος ηλεκτροπληξίας όταν το σώμα σας είναι γειωμένο.

**c) Μην εκθέτετε τα ηλεκτρικά εργαλεία στη βροχή ή σε συνθήκες υγρασίας.**

Το νερό που εισέρχεται σε ένα ηλεκτρικό εργαλείο αυξάνει τον κίνδυνο ηλεκτροπληξίας.

**d) Μην ασκείτε δύναμη στο καλώδιο. Μη χρησιμοποιείτε ποτέ το καλώδιο για να μεταφέρετε, να τραβήξετε ή να βγάλετε από την πρίζα το ηλεκτρικό εργαλείο.**

**Κρατήστε το καλώδιο μακριά από θερμότητα, λάδι, κοφτερές γωνίες και κινούμενα μέρη.**

Τα κατεστραμμένα ή μπερδεμένα καλώδια αυξάνουν τον κίνδυνο ηλεκτροπληξίας.

**e) Όταν χρησιμοποιείτε το εργαλείο σε εξωτερικό χώρο, χρησιμοποιήστε καλώδιο προέκτασης που προορίζεται για χρήση σε εξωτερικό χώρο.**

Η χρήση ενός καλωδίου κατάλληλου για εξωτερικό χώρο μειώνει τον κίνδυνο ηλεκτροπληξίας.

#### 3) Προσωπική ασφάλεια

**a) Να είστε σε ετοιμότητα, να βλέπετε αυτό που κάνετε και να χρησιμοποιείτε την κοινή λογική όταν χρησιμοποιείτε ένα ηλεκτρικό εργαλείο.**

**Μη χρησιμοποιείτε ηλεκτρικά εργαλεία όταν είστε κουρασμένοι ή υπό την επήρεια ναρκωτικών ουσιών, οινοπνεύματος ή φαρμάκων.**

Μια στιγμή απροσεξίας κατά τη χρήση ενός ηλεκτρικού εργαλείου μπορεί να προκαλέσει σοβαρό προσωπικό τραυματισμό.

**b) Χρησιμοποιείτε εξοπλισμό ασφαλείας, Να φοράτε πάντοτε προστατευτικά γυαλιά για τα μάτια.**

Εξοπλισμός ασφαλείας όπως μάσκα για τη σκόνη, αντιολισθητικά υποδήματα, σκληρό κάλυμμα κεφαλής ή προστατευτικά ακοής που χρησιμοποιούνται στις αντίστοιχες συνθήκες μειώνουν τις πιθανότητες τραυματισμού.

**c) Να αποφεύγετε την κατά λάθος έναρξη λειτουργίας. Να βεβαιώνετε ότι ο διακόπτης είναι στην κλειστή θέση (off) πριν τοποθετήσετε το φως στην πρίζα.**

Η μεταφορά ηλεκτρικών εργαλείων με το δάχτυλο στο διακόπτη λειτουργίας ή η σύνδεση ηλεκτρικών εργαλείων στο ρεύμα με το διακόπτη ανοιχτό αυξάνει τις πιθανότητες ατυχήματος.

**d) Να αφαιρείτε τυχόν κλειδιά ρυθμιζόμενου ανοιγματος ή τα απλά κλειδιά πριν θέσετε σε λειτουργία το ηλεκτρικό εργαλείο.**

Ένα απλό κλειδί ή ένα κλειδί ρυθμιζόμενου ανοιγματος που είναι προσαρτημένο σε περιστρεφόμενο εξάρτημα του ηλεκτρικού εργαλείου μπορεί να προκαλέσει προσωπικό τραυματισμό.

**e) Μην τεντώνετε. Να διατηρείτε πάντοτε το κατάλληλο πάτημα και την ισορροπία σας.**

Με αυτόν τον τρόπο μπορείτε να ελέγχετε καλύτερα το ηλεκτρικό εργαλείο σε μη αναμενόμενες καταστάσεις.

**f) Να είστε ντυμένοι κατάλληλα. Μη φοράτε φαρδιά ρούχα ή κοσμήματα. Να κρατάτε τα μαλλιά σας, τα ρούχα σας και τα γάντια σας μακριά από κινούμενα μέρη.**

Τα φαρδιά ρούχα, τα κοσμήματα και τα μακριά μαλλιά μπορεί να πιαστούν σε κινούμενα μέρη.

**g) Αν παρέχονται εξαρτήματα για τη σύνδεση συσκευών εξαγωγής και συλλογής σκόνης, να βεβαιώνετε ότι είναι συνδεδεμένα και χρησιμοποιούνται με το σωστό τρόπο.**

Η χρήση αυτών των συσκευών μπορεί να μειώσει τους κινδύνους που σχετίζονται με τη σκόνη.

#### 4) Χρήση και φροντίδα ηλεκτρικών εργαλείων

**a) Μην ασκείτε δύναμη στο ηλεκτρικό εργαλείο. Να χρησιμοποιείτε το ηλεκτρικό εργαλείο που είναι κατάλληλο για το είδος της εργασίας που εκτελείτε.**

Το κατάλληλο ηλεκτρικό εργαλείο θα εκτελέσει την εργασία καλύτερα και με μεγαλύτερη ασφάλεια με τον τρόπο που σχεδιάστηκε.

**b) Μη χρησιμοποιήσετε το ηλεκτρικό εργαλείο αν ο διακόπτης λειτουργίας δεν ανοίγει και δεν κλείνει.** Ένα ηλεκτρικό εργαλείο που δεν ελέγχεται από το διακόπτη λειτουργίας είναι επικίνδυνο και πρέπει να επισκοπαστεί.

**c) Βγάλετε το φως από την πρίζα πριν κάνετε οποιαδήποτε ρυθμίσεις, αλλάξτε εξαρτήματα ή αποθηκεύσετε το ηλεκτρικό εργαλείο.**

Αυτά τα προληπτικά μέτρα ασφαλείας μειώνουν τον κίνδυνο να ξεκινήσει το ηλεκτρικό εργαλείο κατά λάθος.

**d) Αποθηκεύετε τα εργαλεία που δεν χρησιμοποιείτε μακριά από παιδιά και μην αφήνετε τα άτομα που δεν είναι εξοικειωμένα με το ηλεκτρικό εργαλείο ή με αυτές τις οδηγίες να χρησιμοποιούν το ηλεκτρικό εργαλείο.**

Τα ηλεκτρικά εργαλεία είναι επικίνδυνα στα χέρια μη εκπαιδευμένων ατόμων.



- e) Συντηρείτε τα ηλεκτρικά εργαλεία. Να ελέγχετε την ευθυγράμμιση τους ή το μπλοκάρισμα των κινούμενων μερών, τη θραύση των εξαρτημάτων και οποιαδήποτε άλλη κατάσταση που ενδέχεται να επηρεάσει τη λειτουργία του ηλεκτρικού εργαλείου. Σε περίπτωση θλάξης, το ηλεκτρικό εργαλείο πρέπει να επισκευαστεί πριν χρησιμοποιηθεί. Πολλά ατυχήματα προκαλούνται από ηλεκτρικά εργαλεία που δεν έχουν συντηρηθεί σωστά.
- f) Διατηρείτε τα εργαλεία κοπής κοφτερά και καθαρά. Τα κατάλληλα συντηρημένα εργαλεία κοπής με κοφτερές γωνίες μπλοκάρουν πιο δύσκολα και ελέγχονται πιο εύκολα.
- g) Χρησιμοποιείτε το ηλεκτρικό εργαλείο, τα εξαρτήματα, τις μύτες των εργαλείων κλπ., σύμφωνα με αυτές τις οδηγίες και με τρόπο που είναι κατάλληλος για τον συγκεκριμένο τύπο ηλεκτρικού εργαλείου, λαμβάνοντας υπόψη τις συνθήκες εργασίας και την εργασία που πρόκειται να εκτελεστεί. Η χρήση του ηλεκτρικού εργαλείου σε λειτουργίες διαφορετικές από εκείνες για τις οποίες προορίζεται μπορεί να δημιουργήσει επικίνδυνες καταστάσεις.

## ΠΡΟΦΥΛΑΞΗ

Μακριά από τα παιδιά και τους αναπήρους. Όταν δεν χρησιμοποιούνται, τα εργαλεία πρέπει να φυλάσσονται μακριά από τα παιδιά και τους αναπήρους.

## ΙΔΙΑΙΤΕΡΑ ΠΡΟΦΥΛΑΚΤΙΚΑ ΜΕΤΡΑ ΠΑΝΩ ΣΤΗ ΧΡΗΣΗ ΤΟΥ ΚΡΟΥΣΤΙΚΟΥ

- Φοράτε ωτοασπίδες  
Η έκθεση στο θόρυβο μπορεί να προκαλέσει απώλεια της ακοής.
- Χρησιμοποιείτε τις βοηθητικές λαβές που παρέχονται με το εργαλείο.  
Η απώλεια ελέγχου μπορεί να προκαλέσει τραυματισμό.
- Μην αγκίζετε την λεπίδα κατά την διάρκεια ή αμέσως μετά το τέλος της λειτουργίας. Η λεπίδα γίνεται πολύ ζεστή κατά τη λειτουργία και μπορεί να προκαλέσει σοβαρά εγκαύματα.
- Πριν αρχίσετε τη θραύση, το κοπίδιασμα ή το τρύπημα του τοίχου, του δαπέδου ή της οροφής, επιβεβαιώστε καλά ότι δεν έχουν τοποθετηθεί μέσα αντικείμενα όμοια με ηλεκτρικά καλώδια ή αγωγοί.
- Τοποθετήστε κατάλληλα τη θήκη της λεπίδας.
- Στην αρχή της εργασίας, επιβεβαιώστε το σφίξιμο της βίδας.
- Όταν εργάζεστε σε μια αρκετά υπερυψωμένη θέση, δώστε προσοχή στα αντικείμενα και στα πρόσωπα που είναι κάτω.
- Φοράτε προστατευτικά παπούτσια για να προστατεύσετε τα πόδια σας.

## 5) Σέρβις

- a) Να δίνετε το ηλεκτρικό εργαλείο για σέρβις σε κατάλληλα εκπαιδευμένα άτομα και να χρησιμοποιείτε μόνο γνήσια ανταλλακτικά. Με αυτόν τον τρόπο είστε σίγουροι για την ασφάλεια του ηλεκτρικού εργαλείου.

## ΤΕΧΝΙΚΑ ΧΑΡΑΚΤΗΡΙΣΤΙΚΑ

Τάση (ανά περιοχές)*	(110V, 230V, 240V) $\sim$
Ισχύς εισόδου	1240W*
Ταχύτητα Κρούσης Πλήρους Φορτίου	1400min <sup>-1</sup>
Βάρος (χωρίς καλώδιο, πλευρική λαβή)	20 kg

\* Βεβαιωθείτε να ελέγξετε την πινακίδα στο Κρουστικό επειδή υπόκεινται σε αλλαγή σε εξάρτηση από την περιοχή.

## ΚΑΝΟΝΙΚΑ ΕΞΑΡΤΗΜΑΤΑ

(1) Θήκη ..... 1  
Τα κανονικά εξαρτήματα μπορούν να αλλάξουν χωρίς προειδοποίηση.

## ΠΡΟΑΙΡΕΤΙΚΑ ΕΞΑΡΤΗΜΑΤΑ (πωλούνται ξεχωριστά)

- Κόψιμο Ασφάλτου

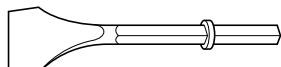

(1) Κόψιμος  
Συνολικό Μήκος: 410, 520 mm  
Μήκος: 75 mm

- Σκάψιμο αυλακιού και χείλωμα

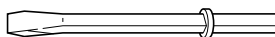

(1) Σμίλη κοπής εν ψυχρό  
Συνολικό Μήκος: 410, 520 mm

- Σύνθλιψη

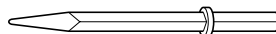

(1) Κύρια Λεπίδα  
Συνολικό Μήκος: 410 mm

- Εργασία φτιαρίσματος

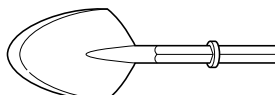

(1) φτιάρι  
Συνολικό Μήκος: 546 mm

- Γράσο  
500 g (σε κουτί)  
70 g (σε σωληνάριο)  
30 g (σε σωληνάριο)

Τα προαιρετικά εξαρτήματα υπόκεινται σε αλλαγή χωρίς προειδοποίηση.

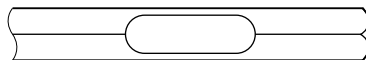

Αυλακωτή Λεπίδα Συγκράτησης χωρίς Κολάρο

## ΕΦΑΡΜΟΓΕΣ

Αυτό το Κρουστικό πρέπει να χρησιμοποιηθεί για την κατεδάφιση τοιμέντου, σμίλευμα τοιμέντου, αυλάκωση, κόψιμο ράβδων εγκατάστασης σωλήνωσης και συρμάτωσης, τοποθέτηση υγειονομικών εγκαταστάσεων, εγκατάσταση μηχανημάτων, εργασίες παροχής νερού και εγκατάστασης αποχετεύσεων, εσωτερικές εργασίες, εγκαταστάσεις λιμανιών και άλλες οικοδομικές εργασίες.

## ΠΡΙΝ ΤΗ ΛΕΙΤΟΥΡΓΙΑ

### 1. Πηγή ρεύματος

Βεβαιωθείτε ότι η πηγή ρεύματος που πρόκειται να χρησιμοποιηθεί είναι αναρμονισμένη με τις απαιτήσεις σε ρεύμα που αναφέρεται στην πινακίδα αυτού του Κρουστικού.

### 2. Διακόπτης ρεύματος

Βεβαιωθείτε ότι ο διακόπτης ρεύματος βρίσκεται στη θέση OFF. Αν το βύσμα είναι στη πρίζα καθώς ο διακόπτης ρεύματος βρίσκεται στο ON, αυτό το Κρουστικό θα αρχίσει να λειτουργεί αμέσως, με πιθανότητα πρόκλησης σοβαρού ατυχήματος.

### 3. Καλώδιο προέκτασης

Όταν ο χώρος εργασίας βρίσκεται μακριά από την παροχή ρεύματος, χρησιμοποιήστε ένα καλώδιο προέκτασης με κατάλληλο πάχος και ικανότητα μεταφοράς ρεύματος. Το καλώδιο προέκτασης πρέπει να είναι τόσο κοντό όσο είναι πρακτικά δυνατό.

### 4. Συνδέσεις ενός εξαρτήματος, όπως κύρια λεπίδα, κόφτης, κλπ.

#### ΠΡΟΣΟΧΗ:

Βεβαιωθείτε να κλείσετε το εργαλείο και να βγάλετε το καλώδιο από την πρίζα για να αποφύγετε το σοβαρό τραυματισμό.

#### ΣΗΜΕΙΩΣΗ:

Για εξαρτήματα όπως κύρια λεπίδα και κόφτης, χρησιμοποιήστε μόνο αυθεντικά εξαρτήματα Hitachi.

\* Είναι δυνατόν να συνδέσετε ένα εξάρτημα, όπως κύρια λεπίδα, κόφτης, κλπ, που το τμήμα του στελέχους του εξαρτήματος έχει οποιοδήποτε από τους τρεις τύπους σχημάτων που δείχνονται παρακάτω.

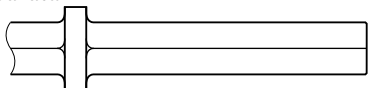

Στέλεχος Λεπίδας Αεροβόλου Εργαλείου

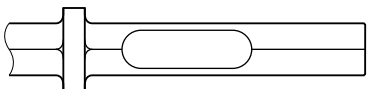

Συνηθισμένο Εξαγ. Στέλεχος Λεπίδας (Τύπος Συνδυασμού)

- Συναρμολόγηση στελέχους αεροβόλου εργαλείου και εργαλεία με συνηθισμένα εξαγ. στελέχη.

(1) Καθαρίστε και μετά αλείψτε το τμήμα του στελέχους του εξαρτήματος με γράσο ή μηχανικό λάδι.

(2) Μετακινήστε το αντιστήριγμα στην ανοικτή θέση **(A)** και βάλτε το εξάρτημα, όπως κύρια λεπίδα, κόφτης, κλπ. στην εξάγωνη τρύπα στο μπροστινό κάλυμμα. (Δείτε **Εικ. 1**)

(3) Στερεώστε το εξάρτημα στη θέση του φέρνοντας το αντιστήριγμα στη θέση στερέωσης. Για να σιγουρευτείτε ότι το εξάρτημα είναι κατάλληλα στερεωμένο, τραβήξτε το εξάρτημα. (**Εικ. 2**)

- Στερέωση συνηθισμένων εξαγ. στελεχών και συγκράτηση αυλακωτών στελεχών χωρίς κολάρο.

(1) Καθαρίστε και μετά αλείψτε το τμήμα του στελέχους του εξαρτήματος με γράσο ή μηχανικό λάδι.

(2) Μετακινήστε το αντιστήριγμα στην ανοικτή θέση **(A)**. Ευθυγραμμίστε το τμήμα του στελέχους του εξαρτήματος έτσι ώστε το τμήμα του που έχει εισχωρήσει να είναι κάτω από το σφικτήρα και να είναι τοποθετημένο το εξάρτημα, όπως κύρια λεπίδα, κόφτης, κλπ., μέσα στην εξάγωνη τρύπα στο μπροστινό κάλυμμα. (Δείτε **Εικ. 3**)

(3) Στερεώστε το εξάρτημα στη θέση του φέρνοντας το αντιστήριγμα στη θέση στερέωσης **(B)**. Για να σιγουρευτείτε ότι το εξάρτημα είναι κατάλληλα στερεωμένο, τραβήξτε το εξάρτημα. (**Εικ. 4**)

#### ΣΗΜΕΙΩΣΗ:

Κατά την αφαίρεση του εξαρτήματος, όπως κύρια λεπίδα, κόφτης, κλπ., ακολουθήστε τις παραπάνω διαδικασίες αντίστροφα.

## ΠΩΣ ΝΑ ΧΡΗΣΙΜΟΠΟΙΗΣΕΤΕ ΤΟ ΚΡΟΥΣΤΙΚΟ

1. Πιέστε την σκανδάλη διακόπτη αφού βάλετε την άκρη της λεπίδας στη θέση σύνθλιψης.

Σε μερικές περιπτώσεις είναι αναγκαίο να σπρώξετε την άκρη της λεπίδας ενάντια στη θέση σύνθλιψης για να αρχίσει η κίνηση κτυπήματος.

Αυτό δεν γίνεται εξαιτίας του ηλεκτρικού εργαλείου. Αλλά σημαίνει ότι λειτουργεί ο μηχανισμός ασφαλείας ενάντια στη λειτουργία χωρίς φορτίο.

2. Λειτουργήστε αυτό το Κρουστικό χρησιμοποιώντας μονάχα το βάρος του. Η απόδοση του δεν θα γίνει καλύτερη αν κτυπηθεί ή πιεστεί με δύναμη πάνω στο αντικείμενο εργασίας. Κρατήστε το Κρουστικό με τέτοια δύναμη ώστε να εξουδετερώνει μόνο την αντίδραση του. (**Εικ. 5**).

## ΑΝΤΙΚΑΤΑΣΤΑΣΗ ΓΡΑΣΟΥ

Αυτό το Κρουστικό έχει πλήρη αεροστεγή κατασκευή για την προστασία ενάντια της σκόνης και την αποφυγή της διαρροής του λιπαντικού. Επομένως, αυτό το Κρουστικό μπορεί να χρησιμοποιηθεί χωρίς λίπανση για μακρές περιόδους. Αντικαταστήστε το γράσο όπως περιγράφεται παρακάτω.

## Χρονικό Διάστημα Αντικατάστασης του Γράσο.

Μετά την αγορά, παρακαλώ αντικαταστήστε το γράσο κάθε 6 μήνες χρήσης. Για την αντικατάσταση ζητήστε το γράσο στο πλησιέστερο εξουσιοδοτημένο Κέντρο Εξυπηρέτησης.

---

## ΣΥΝΤΗΡΗΣΗ ΚΑΙ ΕΛΕΓΧΟΣ

---

### ΠΡΟΣΟΧΗ:

Βεβαιωθείτε να κλείσετε το εργαλείο και να βγάλετε το καλώδιο από την πρίζα για να αποφύγετε το σοβαρό τραυματισμό.

#### 1. Έλεγχος αυτού του Κρουστικού

Επειδή η χρήση ενός αμβλύ εξαρτήματος, όπως κύρια λεπίδα, κόφτης, κλπ., θα ελαττώσει την απόδοση και θα προκαλέσει την πιθανή δυσλειτουργία του μοτέρ, ακονίστε ή αντικαταστήστε το με καινούργιο αμέσως όταν διαπιστωθεί η φθορά.

#### 2. Έλεγχος των διδών στερέωσης

Ελέγχετε περιοδικά όλες τις βίδες στερέωσης και βεβαιωθείτε ότι είναι κατάλληλα σφιγμένες. Στην περίπτωση που χαλαρώσει οποιαδήποτε βίδα σφίξτε την ξανά αμέσως. Αν δεν το κάνετε αυτό μπορεί να έχει ως αποτέλεσμα το σοβαρό τραυματισμό.

#### 3 Έλεγχος αντιστήριγματος (Εικ. 1, Εικ.2)

Το αντιστήριγμα μπορεί να καταστεί χαλαρό εξαιτίας της υπερβολικής χρήσης. Πάντοτε, δώστε προσοχή στην κατάλληλη λειτουργία του για την ασφαλή συγκράτηση του τμήματος του στελέχους του εξαρτήματος. Αν βρεθεί η οποιαδήποτε φθορά, παραδώστε αυτό το Κρουστικό σε ένα εξουσιοδοτημένο κέντρο εξυπηρέτησης για συντήρηση.

#### 4. Συντήρηση του μοτέρ

Η περιέλιξη της μονάδα του μοτέρ είναι η καρδιά του ηλεκτρικού εργαλείου. Δώστε μεγάλη προσοχή για να σιγουρευτείτε ότι η περιέλιξη δεν θα πάθει ζημιά και / ή θα βρεχθεί με λάδι ή νερό.

#### 5. Έλεγχος στα καρβουνάκια (Εικ. 6)

Το Μοτέρ χρησιμοποιεί καρβουνάκια τα οποία είναι αναλώσιμα μέρη. Όταν φθαρούν ή όταν φθάσουν κοντά στο "όριο φθοράς", προκαλείται πρόβλημα στο μοτέρ. Όταν παρασχεθεί ένα καρβουνάκι αυτόματης διακοπής, το μοτέρ θα σταματήσει αυτόματα.

Σε αυτή τη χρονική στιγμή, αντικαταστήστε και τα δυο καρβουνάκια με καινούργια τα οποία έχουν ίδιους Αριθμούς άνθρακα με αυτούς που φαίνονται στην **Εικ. 6**. Επιπρόσθετα, πάντοτε κρατάτε τα καρβουνάκια καθαρά και εξασφαλίστε ότι ολισθαίνουν ελεύθερα ανάμεσα στις θήκες καρβουνακίων.

#### 6. Αντικατάσταση των καρβουνακίων

Χαλαρώστε τις βίδες (Μπουλόνι εξαγωνής κοίλης κεφαλής M4×12) του καπακιού της θήκης (**Εικ. 7**). Μετά την αφαίρεση των καλυμμάτων των ψηκτρών, τα καρβουνάκια μπορούν να αφαιρεθούν.

Μετά την αντικατάσταση των καρβουνακίων, σφίξτε τις θήκες των καρβουνακίων, μετά στερεώστε καλά τα καπάκια των θηκών.

#### 7. Λίστα συντήρησης των μερών

A: Αρ. Αντικειμένου

B: Αρ. Κωδικού

C: Αρ. που χρησιμοποιήθηκε

D: Παρατηρήσεις

### ΠΡΟΣΟΧΗ

Η επισκευή, η τροποποίηση και ο έλεγχος των Ηλεκτρικών Εργαλείων Hitachi πρέπει να γίνεται από ένα Εξουσιοδοτημένο Κέντρο Εξυπηρέτησης της Hitachi.

Αυτή η Λίστα των Μερών θα είναι χρήσιμη αν παρουσιαστεί μαζί με το ηλεκτρικό εργαλείο στο Εξουσιοδοτημένο Κέντρο Εξυπηρέτησης της Hitachi όταν ζητάτε επισκευή ή κάποια άλλη συντήρηση. Κατά τον έλεγχο και τη συντήρηση των ηλεκτρικών εργαλείων, οι κανόνες ασφαλείας και οι κανονισμοί που υπάρχουν σε κάθε χώρα πρέπει να ακολουθούνται.

### ΤΡΟΠΟΠΟΙΗΣΗ

Τα Ηλεκτρικά Εργαλεία Hitachi βελτιώνονται συνεχώς και τροποποιούνται για να συμπεριλάβουν τις τελευταίες τεχνολογικές προόδους. Κατά συνέπεια, ορισμένα τμήματα (δηλ. κωδικό αριθμού και / ή σχεδιασμός) μπορούν να αλλάξουν χωρίς προηγούμενη ειδοποίηση.

---

### ΣΗΜΕΙΩΣΗ

Εξαιτίας του συνεχιζόμενου προγράμματος έρευνας και ανάπτυξης της Hitachi τα τεχνικά χαρακτηριστικά που εδώ αναφέρονται μπορούν να αλλάξουν χωρίς προηγούμενη ειδοποίηση.

---

---

### Πληροφορίες που αφορούν την εκπεμπόμενη

Οι τιμές μετρήθηκαν σύμφωνα με το EN60745.

Μια τυπική τιμή ρίζας μέσης τετραγωνικής επιτάχυνσης: 14,0 m/s<sup>2</sup>.

---

<p>English</p> <p><b><u>GUARANTEE CERTIFICATE</u></b></p> <p>① Model No.  ② Serial No.  ③ Date of Purchase  ④ Customer Name and Address  ⑤ Dealer Name and Address  (Please stamp dealer name and address)</p>	<p>Nederlands</p> <p><b><u>GARANTIEBEWIJS</u></b></p> <p>① Modelnummer  ② Serienummer  ③ Datum van aankoop  ④ Naam en adres van de gebruiker  ⑤ Naam en adres van de handelaar  (Stempel a.u.b. naam en adres vande de handelaar)</p>
<p>Deutsch</p> <p><b><u>GARANTIESCHEIN</u></b></p> <p>① Modell-Nr.  ② Serien-Nr.  ③ Kaufdatum  ④ Name und Anschrift des Kunden  ⑤ Name und Anschrift des Händlers  (Bitte mit Namen und Anschrift des Handlers abstempeln)</p>	<p>Español</p> <p><b><u>CERTIFICADO DE GARANTIA</u></b></p> <p>① Número de modelo  ② Número de serie  ③ Fecha de adquisición  ④ Nombre y dirección del cliente  ⑤ Nombre y dirección del distribuidor  (Se ruega poner el sellú del distribuidor con su nombre y dirección)</p>
<p>Français</p> <p><b><u>CERTIFICAT DE GARANTIE</u></b></p> <p>① No. de modèle  ② No. de série  ③ Date d'achat  ④ Nom et adresse du client  ⑤ Nom et adresse du revendeur  (Cachet portant le nom et l'adresse du revendeur)</p>	<p>Português</p> <p><b><u>CETTIFICADO DE GARANTIA</u></b></p> <p>① Número do modelo  ② Número do série  ③ Data de compra  ④ Nome e morada do cliente  ⑤ Nome e morada do distribuidor  (Por favor, carimbe o nome e morada do distribuidor)</p>
<p>Italiano</p> <p><b><u>CERTIFICATO DI GARANZIA</u></b></p> <p>① Modello  ② N° di serie  ③ Data di acquisto  ④ Nome e indirizzo dell'acquirente  ⑤ Nome e indirizzo del rivenditore  (Si prega di apporre il timbro con questi dati)</p>	<p>Ελληνικά</p> <p><b><u>ΠΙΣΤΟΠΟΙΗΤΙΚΟ ΕΓΓΥΗΣΗΣ</u></b></p> <p>① Αρ. Μοντέλου  ② Αύξων Αρ.  ③ Ημερομηνία αγοράς  ④ Όνομα και διεύθυνση πελάτη  ⑤ Όνομα και διεύθυνση μεταπωλητή  (Παρακαλούμε να χρησιμοποιηθεί σφραγίδα)</p>



# HITACHI

①	
②	
③	
④	
⑤	



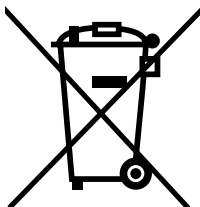

#### English

Only for EU countries

Do not dispose of electric tools together with household waste material!

In observance of European Directive 2002/96/EC on waste electrical and electronic equipment and its implementation in accordance with national law, electric tools that have reached the end of their life must be collected separately and returned to an environmentally compatible recycling facility.

#### Deutsch

Nur für EU-Länder

Werfen Sie Elektrowerkzeuge nicht in den Hausmüll!

Gemäss Europäischer Richtlinie 2002/96/EG über Elektro- und Elektronik- Altgeräte und Umsetzung in nationales Recht müssen verbrauchte Elektrowerkzeuge getrennt gesammelt und einer umweltgerechten Wiederverwertung zugeführt werden.

#### Français

Pour les pays européens uniquement

Ne pas jeter les appareils électriques dans les ordures ménagères!

Conformément à la directive européenne 2002/96/EG relative aux déchets d'équipements électriques ou électroniques (DEEE), et à sa transposition dans la législation nationale, les appareils électriques doivent être collectés à part et être soumis à un recyclage respectueux de l'environnement.

#### Italiano

Solo per Paesi UE

Non gettare le apparecchiature elettriche tra i rifiuti domestici.

Secondo la Direttiva Europea 2002/96/CE sui rifiuti di apparecchiature elettriche ed elettroniche e la sua attuazione in conformità alle norme nazionali, le apparecchiature elettriche esauste devono essere raccolte separatamente, al fine di essere reimpiagate in modo eco-compatibile.

#### Nederlands

Alleen voor EU-landen

Geef elektrisch gereedschap niet met het huisvuil mee!

Volgens de Europese richtlijn 2002/96/EG inzake oude elektrische en elektronische apparaten en de toepassing daarvan binnen de nationale wetgeving, dient gebruikt elektrisch gereedschap gescheiden te worden ingezameld en te worden afgevoerd naar een recycle bedrijf dat voldoet aan de geldende milieu-eisen.

#### Español

Sólo para países de la Unión Europea

¡No deseche los aparatos eléctricos junto con los residuos domésticos!

De conformidad con la Directiva Europea 2002/96/CE sobre residuos de aparatos eléctricos y electrónicos y su aplicación de acuerdo con la legislación nacional, las herramientas eléctricas cuya vida útil haya llegado a su fin se deberán recoger por separado y trasladar a una planta de reciclaje que cumpla con las exigencias ecológicas.

#### Português

Apenas para países da UE

Não deite ferramentas eléctricas no lixo doméstico!

De acordo com a directiva europeia 2002/96/CE sobre ferramentas eléctricas e electrónicas usadas e a transposição para as leis nacionais, as ferramentas eléctricas usadas devem ser recolhidas em separado e encaminhadas a uma instalação de reciclagem dos materiais ecológica.

#### Ελληνικά

Μόνο για τις χώρες της ΕΕ

Μην πετάτε τα ηλεκτρικά εργαλεία στον κάδο οικιακών απορριμμάτων!

Σύμφωνα με την ευρωπαϊκή οδηγία 2002/96/ΕΚ περί ηλεκτρικών και ηλεκτρονικών συσκευών και την ενσωμάτωσή της στο εθνικό δίκαιο, τα ηλεκτρικά εργαλεία πρέπει να συλλέγονται ξεχωριστά και να επιστρέφονται για ανακύκλωση με τρόπο φιλικό προς το περιβάλλον.

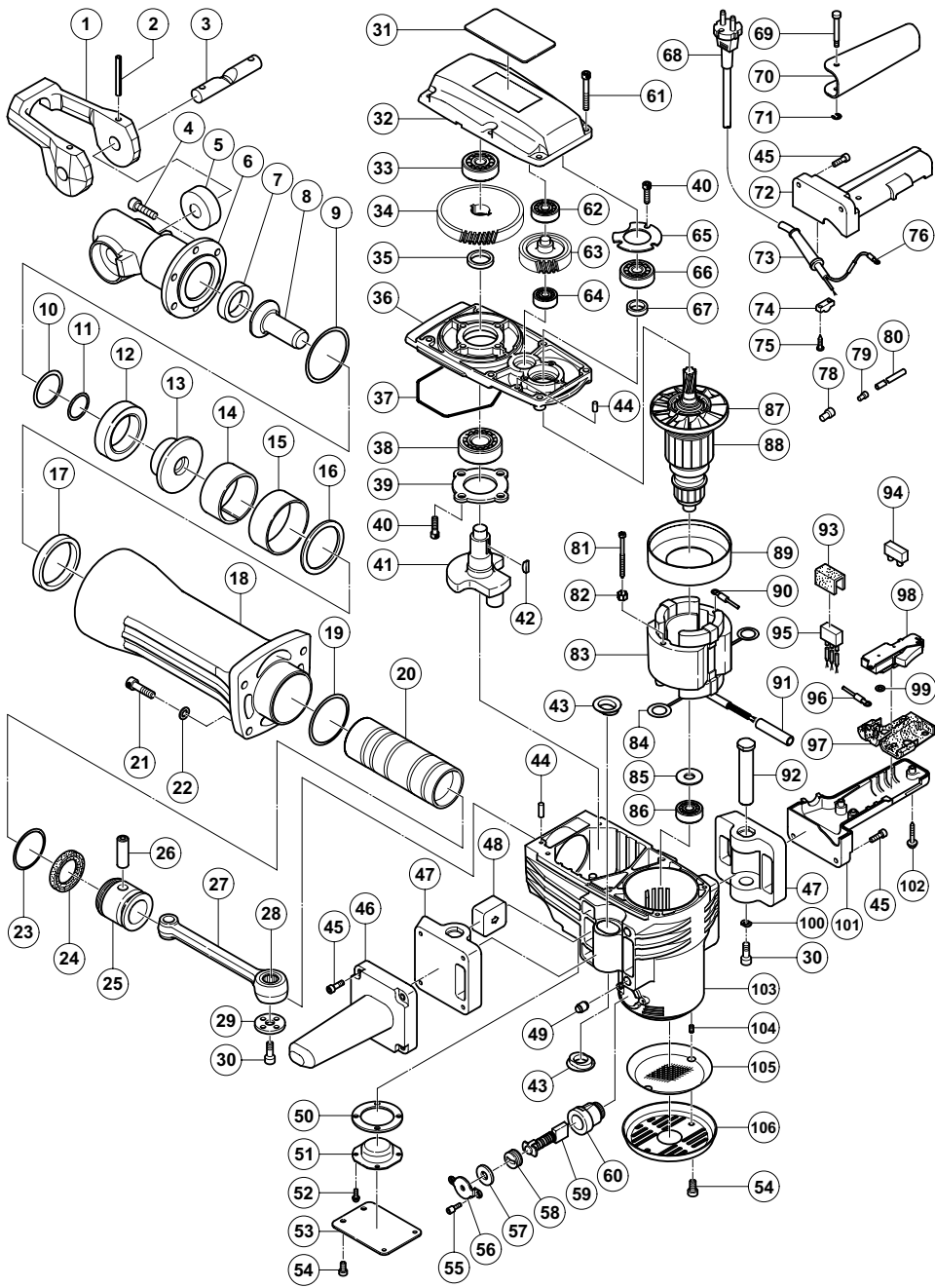

A	B	C	D	A	B	C	D
1	318-221	1		61	986-940	6	M6 × 45
2	994-416	2	D6 × 55	62	620-1VV	1	6201VVCMP2L
3	318-222	1		63	956-948	1	
4	306-437	6	M8 × 30	64	600-14VV	1	6001VVCMP2L
5	305-621	2		65	944-911	1	
6	318-223	1		66	620-3DD	1	6203DDCMP2L
7	996-369	1		67	944-907	1	
8	996-367	1		68 1	500-390Z	1	
9	998-428	1		68 2	500-644Z	1	"GBR (110V)"
10	998-417	1		68 3	500-450Z	1	"GBR (230V)"
11	998-419	1		68 4	500-247Z	1	"SAF"
12	998-433	1		68 5	500-408Z	1	"AUS"
13	998-418	1		69	992-870	1	
14	956-963	1		70	992-869	1	
15	956-962	1		71	968-643	1	
16	956-961	1		72	305-636	1	
17	956-960	1		73 1	958-049	1	D8.2
18	320-489	1		73 2	940-778	1	D10.7
19	956-996	1	1AS-60	74	960-266	1	
20	956-958	1		75	982-095	2	D4 × 20
21	306-163	4	M8 × 35	76 1	980-063	1	
22	949-433	4	M8	76 2	930-804	1	"GBR (110V)"
23	998-414	1		78	959-141	2	50092
24	998-415	1		79	959-140	1	50091
25	998-413	1		80	996-438	2	
26	944-928	1		81	960-251	2	D5 × 65
27	998-434	1	"28"	82	956-764	2	
28	944-921	1		83 1	340-488C	1	110V "84"
29	956-955	1		83 2	340-488E	1	230V "84"
30	996-364	3	M8 × 16	83 3	340-488F	1	240V "84"
31		1		84	945-932	2	
32	319-360	1		85	944-954	1	
33	630-2VV	1	6302VVCMP2L	86	620-1DD	1	6201DDCMP2L
34	944-916	1		87	996-370	1	
35	944-915	1		88 1	360-286C	1	110V-115V "87"
36	998-412	1		88 2	360-286E	1	220V-230V "87"
37	957-143	1		88 3	360-286F	1	240V "87"
38	620-5DD	1	6205DDCMP2L	89	306-098	1	
39	956-949	1		90	986-277	1	
40	990-079	7	M5 × 16	91	319-363	1	
41	998-430	1		92	319-366	2	
42	956-850	2	4 × 16	93	930-153	1	
43	318-655	4		94	938-307	1	
44	944-918	2	D5 × 15.8	95	317-491	1	
45	993-496	8	M6 × 30	96 1	981-974	1	
46	305-633	1		96 2	306-681	1	"GBR"
47	319-365	2		97	990-082	1	
48	319-364	2		98	992-891	1	
49	310-124	4		99	949-423	1	M4
50	956-969	1		100	319-367	2	
51	998-416	1		101	305-631	1	
52	987-203	4	M4 × 12	102	301-653	2	D4 × 20
53	998-417	1		103	319-361	1	"60, 104"
54	991-690	6	M5 × 12	104	938-477	2	M5 × 8
55	983-162	4	M4 × 12	105	319-362	1	
56	956-972	2		106	306-099	1	
57	944-960	2					
58	940-540	2					
59	999-086	2					
60	956-984	2					



<p><b>English</b></p>	<p><b>EC DECLARATION OF CONFORMITY</b></p> <p>We declare under our sole responsibility that this product is in conformity with standards or standardized documents EN60745, EN55014 and EN61000 in accordance with Council Directives 73/23/EEC, 89/336/EEC, 98/37/EC and 2000/14/EC.</p> <ul style="list-style-type: none"> <li>Type of equipment: Hand-held concrete breaker</li> <li>Type name: H70SD</li> <li>Weight of equipment: 20 kg</li> <li>Conformity assessment procedure: Annex VI, Paragraph 5</li> <li>European Notified Body: CE 0032 TÜV NORD CERT Am TÜV 1, 30519 Hannover, Germany</li> <li>EC-Certificate-Number: CE 0032 - 333 05 007 6 001</li> <li>Measured sound power level: 102 dB/1pW</li> <li>Guaranteed sound power level: 104 dB/1pW</li> </ul> <p>This declaration is applicable to the product affixed CE marking.</p>	<p><b>Nederlands</b></p>	<p><b>EC VERKLARING VAN CONFORMITEIT</b></p> <p>Wij verklaar onder eigen verantwoordelijkheid dat dit product conform de richtlijnen of gestandaardiseerde documenten EN60745, EN55014 en EN61000 voldoet aan de eisen van EEG Bepalingen 73/23/EEG, 89/336/EEG, 98/37/EC en 2000/14/EC.</p> <ul style="list-style-type: none"> <li>Type gereedschap: Handbetonbreekhamer</li> <li>Type naam: H70SD</li> <li>Gewicht gereedschap: 20 kg</li> <li>Conformiteits vaststellingsprocedure: Annex VI Paragraaf 5</li> <li>In kennis gesteld Europees instituut: CE0032 TÜV NORD CERT Am TÜV 1, 30519 Hannover, Duitsland</li> <li>EU-Certificaat-Nummer: CE 0032 - 333 05 007 6 001</li> <li>Gemeten geluidsdruk: 102 dB/1pW</li> <li>Gegarandeerde geluidsdruk: 104 dB/1pW</li> </ul> <p>Deze verklaring is van toepassing op producten voorzien van de CE-markeringen.</p>
<p><b>Deutsch</b></p>	<p><b>ERKLÄRUNG ZUR KONFORMITÄT MIT CE-REGELN</b></p> <p>Wir erklären mit alleiniger Verantwortung, daß dieses Produkt den Standards oder standardisierten Dokumenten EN60745, EN55014 und EN61000 in Übereinstimmung mit den Direktiven des Europarats 73/23/EWG, 89/336/EWG, 98/37/CE und 2000/14/CE entspricht.</p> <ul style="list-style-type: none"> <li>Art der Ausrüstung: Handgehaltener Betonbrecher</li> <li>Typoname: H70SD</li> <li>Gewicht der Ausrüstung: 20 kg</li> <li>Übereinstimmungsbeurteilungsverfahren: Annex VI Paragraph 5</li> <li>Europäische benannte Stelle: CE0032 TÜV NORD CERT Am TÜV 1, 30519 Hannover, Deutschland</li> <li>EU-Zertifikatnummer: CE 0032 - 333 05 007 6 001</li> <li>Gemessener Schalleistungspegel: 102 dB/1pW</li> <li>Garantierter Schalleistungspegel: 104 dB/1pW</li> </ul> <p>Diese Erklärung gilt für Produkte, die die CE-Markierung tragen.</p>	<p><b>Español</b></p>	<p><b>DECLARACIÓN DE CONFORMIDAD DE LA CE</b></p> <p>Declaramos bajo nuestra única responsabilidad que este producto está de acuerdo con las normas o con los documentos de normalización EN60745, EN55014 y EN61000, según indican las Directrices del Consejo 73/23/CEE, 89/336/CEE, 98/37/CE y 2000/14/CE.</p> <ul style="list-style-type: none"> <li>Tipo de dispositivo: martillo manual para romper el hormigón</li> <li>Nombre del modelo: H70SD</li> <li>Peso del dispositivo: 20 kg</li> <li>Procedimiento de evaluación de conformidad: Anexo VI Párrafo 5</li> <li>Entidad europea notificada: CE0032 TÜV NORD CERT Am TÜV 1, 30519 Hannover, Alemania</li> <li>Nº de certificado de la CE: CE 0032 - 333 05 007 6 001</li> <li>Nivel de potencia acústica medida: 102 dB/1pW</li> <li>Nivel de potencia acústica garantizada: 104 dB/1pW</li> </ul> <p>Esta declaración se aplica a los productos con marcas de la CE.</p>
<p><b>Français</b></p>	<p><b>DECLARATION DE CONFORMITE CE</b></p> <p>Nous déclarons sous notre seule et entière responsabilité que ce produit est conforme aux normes ou documents normalisés EN60745, EN55014 et EN61000 en accord avec les Directives 73/23/CEE, 89/336/CEE, 98/37/CE et 2000/14/CE du Conseil.</p> <ul style="list-style-type: none"> <li>Type de matériel : Outil de démolition à main</li> <li>Nom du type : H70SD</li> <li>Poids du matériel : 20 kg</li> <li>Procédure d'évaluation de conformité : Annexe VI Paragraphe 5</li> <li>Organisme européen notifié : CE0032 TÜV NORD CERT Am TÜV 1, 30519 Hannover, Allemagne</li> <li>Numéro de certificat UE: CE 0032 - 333 05 007 6 001</li> <li>Niveau de puissance sonore mesuré : 102 dB/1pW</li> <li>Niveau de puissance sonore garanti : 104 dB/1pW</li> </ul> <p>Cette déclaration s'applique aux produits désignés CE.</p>	<p><b>Português</b></p>	<p><b>DECLARAÇÃO DE CONFORMIDADE CE</b></p> <p>Declaramos, sob nossa única e inteira responsabilidade, que este produto está de acordo com as normas ou documentos normativos EN60745, EN55014 e EN61000, em conformidade com as Diretrizes 73/23/CEE, 89/336/CEE, 98/37/CE e 2000/14/CE do Conselho.</p> <ul style="list-style-type: none"> <li>Tipo de equipamento: Martelo de mão para demolição de concreto</li> <li>Nome do tipo: H70SD</li> <li>Peso do equipamento: 20 kg</li> <li>Procedimento de avaliação de conformidade: Anexo VI Parágrafo 5</li> <li>Entidade Certificadora Europeia: CE0032 TÜV NORD CERT Am TÜV 1, 30519 Hannover, Germany</li> <li>CE-Certificado-Numero: CE 0032 - 333 05 007 6 001</li> <li>Nível medido de potência de som: 102 dB/1pW</li> <li>Nível garantido de potência de som: 104 dB/1pW</li> </ul> <p>Esta declaração se aplica aos produtos designados CE.</p>
<p><b>Italiano</b></p>	<p><b>DICHIARAZIONE DI CONFORMITÀ CE</b></p> <p>Si dichiara sotto nostra responsabilità che questo prodotto è conforme agli standard o ai documenti standardizzati EN60745, EN55014 e EN61000 conforme alle direttive 73/23/CEE, 89/336/CEE, 98/37/CE e 2000/14/CE del concilio.</p> <ul style="list-style-type: none"> <li>Tipo di apparecchiatura: Demolitore per cemento portatile</li> <li>Nome di tipo: H70SD</li> <li>Peso dell'apparechiatura: 20 kg</li> <li>Procedimento di valutazione conformità: Allegato VI Paragrafo 5</li> <li>Ente di Notifica Europeo: CE0032 TÜV NORD CERT Am TÜV 1, 30519 Hannover, Germania</li> <li>CE-Certificato-Numero: CE 0032 - 333 05 007 6 001</li> <li>Livello di potenza sonora misurato: 102 dB/1pW</li> <li>Livello di potenza sonora garantito: 104 dB/1pW</li> </ul> <p>Questa dichiarazione è applicabile ai prodotti cui sono applicati i marchi CE.</p>	<p><b>Ελληνικά</b></p>	<p><b>ΕΚ ΔΗΛΩΣΗ ΕΝΑΡΜΟΝΙΣΜΟΥ</b></p> <p>Δηλώνουμε με απόλυτη υπευθυνότητα ότι αυτό το προϊόν είναι εναρμονισμένο με τα πρότυπα ή τα έγγραφα προτύπων EN60745, EN55014 και EN61000 σε συμφωνία με τις Οδηγίες του Συμβουλίου 73/23/ΕΟΚ, 89/336/ΕΟΚ και / ή 98/37/ΕΚ και 2000/14/ΕΚ.</p> <ul style="list-style-type: none"> <li>Τύπος μηχανήματος: Θραύστης τσιμέντου που κρατιέται από το χέρι</li> <li>Ονομασία τύπου: H70SD</li> <li>Βάρος μηχανήματος: 20 kg</li> <li>Διαδικασία ελέγχου εναρμονισμού: Παράρτημα VI Παράγραφος 5</li> <li>Ευρωπαϊκό διακοινωνμένο όργανο: CE 0032 TÜV NORD CERTIFICATE Am TÜV 1, 30519 Hannover, Germany</li> <li>Αριθ. Πιστ. ΕΚ: CE 0032 - 333 05 007 6 001</li> <li>Μετρημένο επίπεδο ηχητικής ισχύος: 102 dB/1pW</li> <li>Εγγυημένο επίπεδο ηχητικής ισχύος: 104 dB/1pW</li> </ul> <p>Αυτή η δήλωση ισχύει στο προϊόν με το σημάδι CE.</p>
<p>Representative office in Europe  <b>Hitachi Power Tools Europe GmbH</b>  Siemensring 34, 47877 Willich 1, F. R. Germany</p> <p>Head office in Japan  <b>Hitachi Koki Co., Ltd.</b>  Shinagawa Intercity Tower A, 15-1, Konan 2-chome,  Minato-ku, Tokyo, Japan</p>		 <p>29. 6. 2007</p>  <p>K. Kato  Board Director</p>	